

Panasonic

Cyfrowy telefon bezprzewodowy

Model KX-TCD725PDM

Instrukcja obsługi



Telefon kompatybilny z
usługą identyfikacji numeru

**PRZED URUCHOMIENIEM TELEFONU PROSIMY O PRZECZYTANIE
INSTRUKCJI ORAZ ZACHOWANIE JEJ NA PRZYSZŁOŚĆ.**

Przed włączeniem telefonu po raz pierwszy, należy ładować baterię przez 15 godzin.

Dziękujemy Państwu za kupno nowego cyfrowego telefonu bezprzewodowego Panasonic.

Identyfikacja numeru jest usługą świadczoną przez operatora sieci telefonicznej. Kiedy usługa ta jest dostępna, telefon będzie wyświetlał numer wywołującego abonenta.

Karta zakupu telefonu

Numer seryjny _____ Data zakupu _____
(umieszczony na spodniej ścianie aparatu)

Nazwisko i adres sprzedawcy _____

Wyposażenie

Zasilacz prądu zmiennego (str. 8)

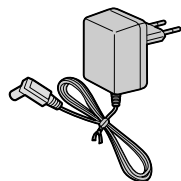

jeden

Przewód telefoniczny (str. 8)

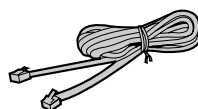

jeden

Baterie (str. 8)



dwie

Pokrywa baterii (str. 8)



jedna

Zaczep do słuchawki (str. 86)



jeden

- Po rozpakowaniu prosimy sprawdzić, czy wszystkie elementy wyposażenia są w komplecie.
- Producent zastrzega sobie prawo wprowadzania zmian technicznych.
- Prosimy o zachowanie oryginalnego opakowania.

Umieszczenie bazy

Połączenia między bazą i słuchawką transmitowane są za pośrednictwem fal radiowych. Aby uzyskać **maksymalny zasięg i odbiór bez zakłóceń**, zalecamy następującą lokalizację bazy:

Z dala od urządzeń elektrycznych takich jak, telewizor, radio, komputer lub inny telefon.

Na podwyższeniu i w miejscu centralnym; tak, aby w pobliżu nie było przeszkód w postaci, na przykład, ściany.

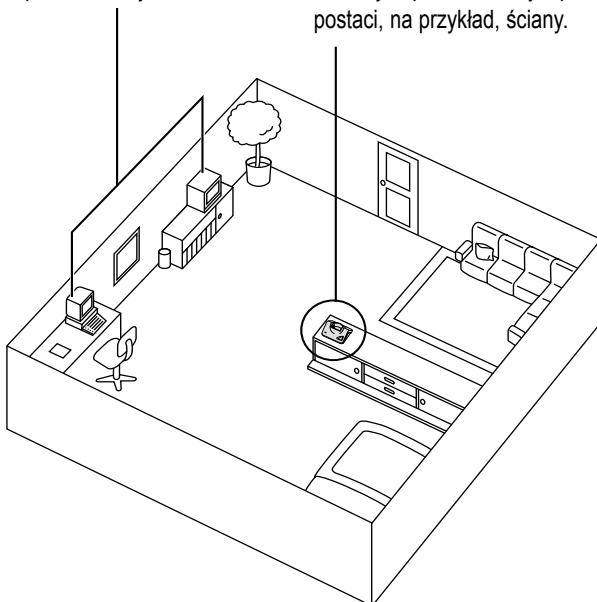

Zasięg:

Zasięg działania telefonu zależy od konstrukcji domu, pogody i sposobu używania.

Zwykle większy zasięg jest na zewnątrz budynku.

Takie przeszkody jak ściany, metalowe konstrukcje lub ściany żelbetonowe mogą ograniczać zasięg działania telefonu.

Zakłócenia:

Występujące niekiedy zakłócenia lub interferencje mogą być powodowane oddziaływaniem innych fal radiowych.

Spis treści

Rozdział 1 Przygotowanie telefonu

Rozmieszczenie wskaźników kontrolnych i przycisków	6
Wyświetlacz	7
Uruchomienie telefonu	8
Instalacja baterii w słuchawce	8
Podłączenie telefonu	8
Ładowanie baterii	9
Uruchomienie telefonu	10
Włączenie/wyłączenie telefonu	10
Uzyskiwanie połączeń	10
Odbieranie połączeń	10
Zakończenie rozmowy	10
Obsługa podstawowych operacji automatu zgłoszeniowego	11
Powitanie nagrane fabrycznie	11

Rozdział 2 Telefon bezprzewodowy

Uzyskiwanie połączeń	12
Uzyskiwanie połączenia po sprawdzeniu wybranego numeru	12
Powtarzanie wybierania numeru	12
Oddzwanianie przy użyciu listy połączeń	13
Cyfrowy system głośnomówiący	13
Automatyczny odbiór	14
Zachowywanie wybranych numerów w książce telefonicznej	14
Odbieranie połączeń	15
Przywołanie	16
Identyfikacja abonenta wywołującego	17
Usługa identyfikacji abonenta	17
Lista połączeń	18
Przeglądanie listy połączeń	18
Edycja numeru z listy połączeń	19
Usuwanie rekordu z listy połączeń	20
Zachowywanie informacji z listy połączeń w książce telefonicznej	21

Książka telefoniczna	22
Rejestracja pozycji w książce telefonicznej	22
Funkcja kategorii prywatnej	23
Tabela kategorii prywatnych	24
Wpisywanie liter	25
Tabela liter	26
Edycja danych z książki telefonicznej	28
Usuwanie danych z książki telefonicznej	28
Wyszukiwanie danych w książce telefonicznej	29
Uzyskiwanie połączeń z książki telefonicznej	30
Wybieranie jedнопrzciskowe	31
Kopiowanie książki telefonicznej	32
Funkcje specjalne	34
Funkcje przycisku Pauza (Dla użytkowników linii analogowej PBX oraz przy uzyskiwaniu połączeń zamiejscowych)	34
Blokada klawiatury	34
Czasowe przełączenie na wybieranie tonowe (Dla użytkowników telefonów tarczowych lub linii z wybieraniem impulsowym)	35
Dostęp do funkcji specjalnych	35

Rozdział 3 Funkcje programowane w słuchawce

Zestawienie funkcji programowanych w słuchawce	36
PIN słuchawki	38
Budzik	39
Opcje dzwonka	41
Opcje sygnałów	42
Opcje wyświetlacza	44
Opcje połączeń wychodzących	47
Inne opcje	49
Zerowanie słuchawki	50

Rozdział 4

Funkcje programowane w bazie

Zestawienie funkcji programowanych w bazie	51
PIN bazy	52
Tryb dzwonienia	53
Głośność dzwonka w bazie	55
Inne funkcje	56
Restrykcje	58
Automatyczne trasowanie połączeń (ARS)	60
Zerowanie bazy	63
Data i godzina	64

Rozdział 5

Automat zgłoszeniowy

Zestawienie funkcji automatu zgłoszeniowego	65
Zestawienie komend bezpośrednich dla automatu zgłoszeniowego	66
Obsługa automatu zgłoszeniowego .	67
Powitanie	67
Wiadomość przychodząca/ wiadomość memo	69
Szybkie odtwarzanie nowych wiadomości	70
Podczas odtwarzania wiadomości przychodzących / memo	72
Podczas odtwarzania powitania/ wiadomości przychodzących/ wiadomości memo	72
Nagrywanie rozmowy telefonicznej przy pomocy słuchawki	72
Regulacja głośności odbiornika podczas rozmowy	73
Ustawienie ilości dzwonek	73
Długość nagrywanych wiadomości	74
Włączenie/wyłączenie podsłuchu powitania	74
Zdalne sterowanie z telefonu tonowego	75
Programowanie zdalnego kodu	76
Bezpośrednie komendy zdalnego sterowania	77

Rozdział 6

Obsługa kilku współpracujących aparatów

Dla użytkowników kilku współpracujących aparatów	78
Obsługa telefonu przy zastosowaniu więcej niż jednej słuchawki	78
Obsługa telefonu przy zastosowaniu więcej niż jednej bazy	78
Rejestracja	79
Rejestracja słuchawki w bazie	79
Dostęp do bazy	80
Kasowanie słuchawki w bazie	81
Kasowanie bazy	81
Interkom	82
Połączenie wewnętrzne między słuchawkami	82
Transfer połączenia z jednej słuchawki do drugiej	83
Konferencja	84

Rozdział 7

Użyteczne informacje

Wymiana baterii	85
Zakładanie uchwytu na pasek	86
Korzystanie ze słuchawki nagłownej (opcja)	86
Montaż telefonu na ścianie	87
Opcjonalne obudowy	89
Zanim wezwiesz pomoc	89
Zasady bezpieczeństwa	93
Terminologia	94

Rozdział 1

Rozdział 2

Rozdział 3

Rozdział 4

Rozdział 5

Rozdział 6

Rozdział 7

Rozmieszczenie wskaźników kontrolnych i przycisków

Słuchawka

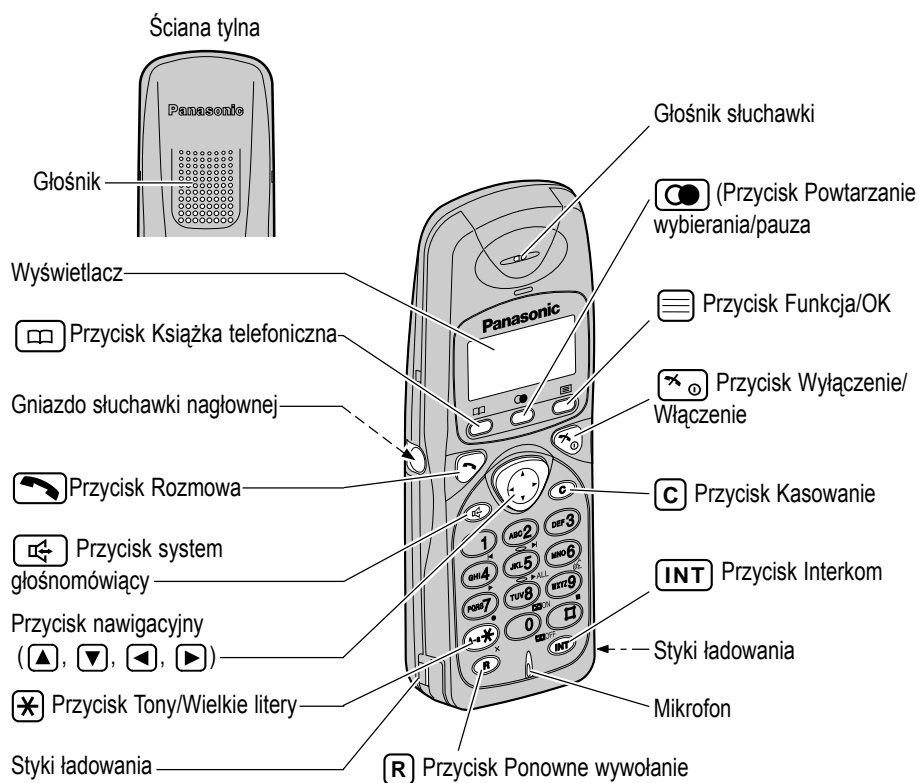

Baza

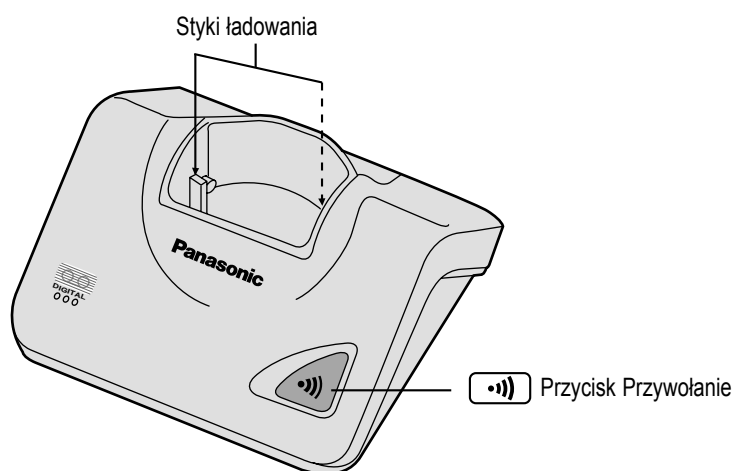







Wyświetlacz





Wyświetlacz słuchawki



Ikony

- | | |
|--|---|
|  Słuchawka pozostaje w zasięgu bazy. Kiedy słuchawka znajdzie się poza zasięgiem, ikona zacznie pulsować. |  Ikona pojawia się po włączeniu blokady połączeń wychodzących (str. 47). |
|  Słuchawka przywołuje inny aparat i/ lub korzysta z interkomu. Kiedy słuchawka przywoływana jest przez inny aparat, ikona będzie pulsować. |  Ikona książki telefonicznej pojawia się przy zachowywaniu lub przeglądaniu rejestru abonentów (str. 22). |
|  Ikona rozmowy wyświetla się przy uzyskiwaniu i odbieraniu połączeń. Kiedy przychodzi połączenie miejskie, ikona będzie pulsować. |  Wskaźnik aktualnego stanu naładowania baterii (str. 9). |

Litery

- | | |
|--|--|
|  Podczas wybierania naciśnięta została „Pauza” (str. 34). |  Podczas wybierania naciśnięty został przycisk [R] . |
|  Włączony jest tryb Gorącej linii (str. 48). |  Włączona jest blokada klawiatury (str. 34). |
|  [A] Włączony jest automat zgłoszeniowy (str. 11). | |

Uruchomienie telefonu

Instalacja baterii w słuchawce

Zainstaluj baterie w sposób przedstawiony na ilustracji i załóż pokrywę.

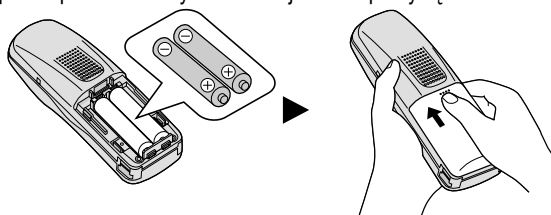

- Jeżeli bateria zostanie nieprawidłowo założona, słuchawka nie będzie działać.

Podłączenie telefonu

Podłącz przewód z zasilaczem oraz przewód linii telefonicznej do gniazd na spodzie aparatu. Następnie podłącz przewody w sposób przedstawiony na ilustracji.

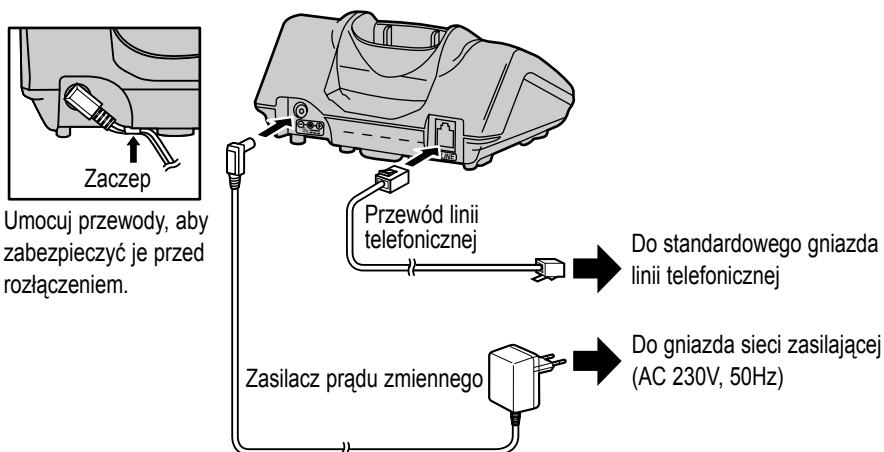



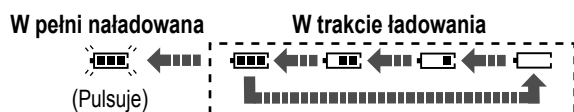

- Do podłączenia UŻYWAJ TYLKO ZASILACZA prądu zmiennego Panasonic PQLV1CE.
- Zasilacz prądu zmiennego musi być stale podłączony do sieci. (Normalne jest, że zasilacz lekko się nagrzewa podczas pracy.)
- Jeżeli telefon podłączony jest do centrali PBX, która nie obsługuje funkcji identyfikacyjnych, nie będziesz miał dostępu do tych usług.
- Aparat nie będzie działać w czasie awarii zasilania. Radzimy do tej samej linii przyłączyć telefon standardowy.
- Linia telefoniczna powinna mieć dodatkowe zabezpieczenie przepięciowe i nadprądowe. Właściwy bezpiecznik powinien wybrać instalator telefonu.
- Uszkodzenia spowodowane przepięciami nie są objęte gwarancją, nawet jeżeli zainstalowane zostały bezpieczniki przepięciowe.
- Ustawianie sposobu wybierania: impulsowe/tonowe – patrz str. 56.

Ładowanie baterii

W czasie transportu bateria nie jest ładowana. Aby ją naładować, umieść słuchawkę na bazie. Przed pierwszym użyciem aparatu prosimy ładować baterię przez **15 godzin**.



Aktualną moc baterii możesz sprawdzić na wyświetlaczu.

Moc baterii	W pełni naładowana	Moc pełna	Moc na poziomie średnim	Moc na poziomie niskim	Trzeba naładować baterię
Ikona baterii	 (Pulsuje)				 (Pulsuje)

Ładowanie baterii

Kiedy symbol „” na wyświetlaczu pulsuje lub aparat wysła „bip” co 15 sekund, należy naładować baterię.

```
Baza 1
10 Nowych rozmów
12.04 15:00

```

Informacje o baterii

Kiedy baterie są w pełni naładowane, czas pracy zależy od typu baterii i sposobu korzystania z telefonu:

	Przybliżony czas pracy baterii Ni-MH. (załączonej)	Przybliżony czas pracy baterii Ni-Cd (opcja)*
Rozmowa	Okolo 20 godzin	Okolo 10 godzin
Stan gotowości	Okolo 200 godzin	Okolo 100 godzin

- Czas pracy baterii może się różnić w zależności od następujących warunków:
 - przeglądanie listy identyfikacyjnej abonentów wywołujących (str. 18) lub książki telefonicznej (str. 29)
 - korzystanie z systemu głośnomówiącego (str. 13)
 - temperatura otoczenia.
- **Raz w miesiącu należy oczyścić styki ładowania w słuchawce i bazie, używając miękkiej, suchej ściereczki. Jeżeli aparat narażony jest na działanie tłuszczu, kurzu lub wilgoci, należy czyścić je częściej. W przeciwnym razie bateria może się nieprawidłowo ładować.**
- Jeżeli bateria jest w pełni naładowana, nie musisz odkładać jej na bazę, dopóki symbol „” nie zacznie migać. Takie postępowanie przedłuży żywotność baterii.
- Baterii nie da się przeładować.

* Bateria nikielowo-kadmowa (Ni-Cd) dostępna jest jako opcja (w formacie AA).

Jeżeli zmienisz baterię na Ni-Cd, musisz zaprogramować odpowiedni typ baterii (patrz str. 49).

Uruchomienie telefonu

Włączenie/wyłączenie telefonu

Aby włączyć telefon

Naciśnij i przytrzymaj .

- Na wyświetlaczu pojawią się na chwilę wszystkie ikony, a potem telefon ustawi się w trybie gotowości. Usłyszysz sygnał „bip”.

Aby wyłączyć telefon

Naciśnij i przytrzymaj , aż usłyszysz sygnał „bip”.

- Wyświetlacz stanie się pusty.
- Słuchawka nie będzie dzwonić.

Stan gotowości

- Jeżeli nagrane są jakieś wiadomości, wyświetlacz będzie wyglądał następująco:

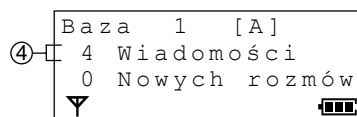
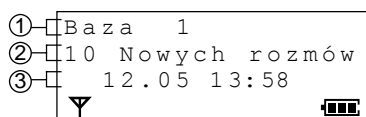

- ① Numer aktualnej bazy. Użytkownik może wybrać informację widoczną na wyświetlaczu w trybie gotowości: numer bazy, numer słuchawki lub żadnej informacji (str. 44).
- ② Ilość nowych odebranych połączeń (str. 17).
- ③ Bieżąca data i godzina (str. 64).
- ④ Ilość nagranych wiadomości przychodzących/memo: Jeżeli nagrana jest nowa wiadomość, ④ będzie pulsować. Jeżeli pamięć jest zapełniona, ④ będzie pulsować szybciej.

Uzyskiwanie połączeń

Szczegółowe informacje dotyczące uzyskiwania połączeń znajdziesz na str. 12.

Upewnij się, że telefon jest włączony i pozostaje w stanie gotowości.





Naciśnij  i wybierz numer telefonu.

- Po kilku sekundach na wyświetlaczu pojawi się czas trwania połączenia.
- Jeżeli się pomylił, naciśnij  i zacznij od początku.
- Wybrany numer jest automatycznie zachowywany na liście numerów do powtórzenia (str. 12).

Odbieranie połączeń

Szczegółowe informacje dotyczące odbierania połączeń znajdziesz na str. 15.

Upewnij się, że telefon jest włączony, bo inaczej słuchawka nie zadzwoni.

Naciśnij  lub inny dowolny przycisk: **0** do **9**, **INT**, ,  lub  - Odbieranie połączeń dowolnym przyciskiem.

- Po kilku sekundach na wyświetlaczu pojawi się czas trwania połączenia.

Zakończenie rozmowy

Naciśnij  lub odłóż słuchawkę na bazę.

- Słuchawka powróci do stanu gotowości.

Obsługa podstawowych operacji automatu zgłoszeniowego

Szczegółowe informacje dotyczące obsługi automatu zgłoszeniowego znajdziesz na str. 65. Automat zgłoszeniowy można obsługiwać, korzystając z menu funkcji lub z klawiatury poprzez wybranie przycisku odpowiadającego komendzie.

Kiedy zaprogramowana zostanie aktualna data i godzina (str. 64) oraz włączony automat zgłoszeniowy, syntezy głos będzie podawał datę i godzinę nagrania po odtworzeniu każdej wiadomości – **Głosowy znacznik daty/godziny**.

Powitanie nagrane fabrycznie

Fabrycznie nagrane są dwa powitania. Powitanie zależy od wyboru długości nagrania (str. 74). Użytkownik może nagrać własne powitanie (str. 67).

Upewnij się, że telefon jest włączony (str. 10) i pozostaje w stanie gotowości.

Jak odtworzyć powitanie nagrane fabrycznie

- 1 Naciśnij **[INT]**, a potem **[□]**.
- 2 Kiedy wyświetli się menu funkcji, naciskaj **[▼]** lub **[▲]**, aż strzałka wskaże „Odtwórz OGM”, po czym naciśnij **[☰]**.
LUB
Naciśnij **[6]**.
 - Automat odtworzy powitanie nagrane fabrycznie.
- Kiedy długość nagrania ustawiona jest na „1 Minuta” lub „bez ograniczeń” (str. 74):
 - „Dzień dobry, przepraszamy nie możemy odebrać telefonu. Prosimy zostawić wiadomość po usłyszeniu sygnału. Dziękujemy za telefon.”
- Kiedy długość nagrania ustawiona jest na opcję „tylko powitanie” (str. 74):
 - „Dzień dobry, przepraszamy nie możemy odebrać telefonu. Prosimy zadzwonić później. Dziękujemy za telefon.”

Jak włączyć automat zgłoszeniowy:

- 1 Naciśnij **[INT]**, a potem **[□]**.
- 2 Kiedy wyświetli się menu funkcji, naciskaj **[▼]** lub **[▲]**, aż strzałka wskaże „Odpowiedź WŁ”, po czym naciśnij **[☰]**.
LUB
Naciśnij **[8]**.
 - Usłyszysz sygnał „bip”.
 - Na wyświetlaczu pojawi się [A].

Jak wyłączyć automat zgłoszeniowy:

- 1 Naciśnij **[INT]**, a potem **[□]**.
 - 2 Kiedy wyświetli się menu funkcji, naciskaj **[▼]** lub **[▲]**, aż strzałka wskaże „Odpowiedź WYŁ”, po czym naciśnij **[☰]**.
LUB
Naciśnij **[0]**.
 - Usłyszysz sygnał „bip”.
- Jak odtworzyć nowe/wszystkie wiadomości, patrz str. 69.

Uzyskiwanie połączeń

Jak uruchomić telefon – patrz str. 10.

Uzyskiwanie połączenia po sprawdzeniu wybranego numeru

Upewnij się, że telefon jest włączony (str. 10) i pozostaje w stanie gotowości.

1 Wybierz numer telefonu.

- Wybrany numer pojawi się na wyświetlaczu. Aby skasować, naciśnij i przytrzymaj lub naciśnij .

2 Naciśnij lub .

- Na wyświetlaczu pojawi się ikona „”.

- Po kilku sekundach na wyświetlaczu pojawi się czas trwania połączenia.

3 Aby zakończyć, naciśnij lub odłóż słuchawkę na bazę.

- Słuchawka powróci do stanu gotowości.

Powtarzanie wybierania numeru

Telefon automatycznie zachowuje 10 ostatnio wybieranych numerów na liście do ponownego wybierania. Jeżeli lista jest pusta, po naciśnięciu na wyświetlaczu pojawi się komunikat „Brak pamięci”. W przypadku telefonów tarczowych oraz z wybieraniem impulsowym, wszystkie numery wprowadzone po naciśnięciu nie będą uwzględnione przy powtarzaniu wybierania. Jeżeli naciśniesz , a potem , aby powtórzyć wybieranie i linia będzie zajęta, aparat automatycznie ponowi wybieranie co 40 sekund, do 12 razy.

Upewnij się, że telefon jest włączony (str. 10) i pozostaje w stanie gotowości.

Jak powtórzyć wybieranie ostatniego numeru

Naciśnij , a potem lub .

LUB

Naciśnij lub , a potem .

- Ostatnio wybierany numer zostanie automatycznie powtórzony.

Powtarzanie wybierania numeru z listy

1 Naciśnij .

- Na wyświetlaczu pojawi się ostatnio wybierany numer.

2 Naciskaj lub , aż strzałka wskaże na numer, który chcesz wybrać.

- Aby wyjść z listy numerów do powtórzenia, naciśnij .

3 Naciśnij lub .

- Telefon automatycznie wybierze numer.

Jak usunąć pozycję z listy numerów do powtórzenia

1 Naciśnij .

- Ostatnio wybierany numer pojawi się na wyświetlaczu.

2 Naciskaj lub , aż pojawi się numer, który chcesz usunąć, po czym naciśnij .

- Aby wyjść z listy numerów do powtórzenia, naciśnij .

3 Naciskaj lub , aż strzałka wskaże „Skasuj”, po czym naciśnij .

4 Naciskaj lub , aby wybrać „TAK”, po czym naciśnij .

- Na wyświetlaczu pojawi się napis „SKASOWANO” (USUNIĘTE).

Aby skasować wszystkie pozycje z listy do powtórzenia

1 Naciśnij , a potem .



2 Naciskaj lub , aż strzałka wskaże

„Skasuj wszystko”, po czym naciśnij .

3 Naciskaj lub , aby wybrać „TAK”, po czym naciśnij .

- Na wyświetlaczu pojawi się napis „SKASOWANO” (USUNIĘTE).
- Na wyświetlaczu pojawi się napis „Brak pamięci”.



Oddzwanianie przy użyciu listy połączeń

Na liście połączeń zachowywane są rekordy 50 ostatnio dzwoniących abonentów. Kiedy przyjdzie 51 połączenie, najstarszy rekord zostaje usunięty. Jeżeli odbierany numer zachowany jest w książce telefonicznej wraz z nazwiskiem abonenta, na wyświetlaczu pojawi się również to nazwisko (str. 22). Jeżeli lista jest pusta, po naciśnięciu  lub  na wyświetlaczu pojawi się napis „Brak pamięci”.
Upewnij się, że telefon jest włączony (str. 10) i pozostaje w stanie gotowości.

1 Naciśnij lub .

- Na wyświetlaczu pojawi się najnowszy rekord.

2 Naciskaj systematycznie , aby przeszukiwać listę od najnowszych rekordów lub naciskaj , aby przeszukiwać od najstarszych rekordów dopóki strzałka nie wskaże informacji o abonencie, do którego chcesz oddzwonić.

- Aby przewinąć listę, naciśnij i przytrzymaj  lub .

3 Naciśnij lub .

- Wyświetlany numer zostanie automatycznie wybrany.

4 Aby zakończyć, naciśnij lub odłóż słuchawkę na bazę.

- Słuchawka powróci do stanu gotowości.
- Jeżeli numer nie pojawi się na wyświetlaczu, nie możesz oddzwonić do tego abonenta.

Cyfrowy system głośnomówiący

Upewnij się, że telefon jest włączony (str. 10) i pozostaje w stanie gotowości.

Jak przeprowadzić rozmowę bez angażowania rąk



1 Naciśnij i wybierz numer telefonu. LUB

Wybierz numer telefonu po czym naciśnij .





- Na wyświetlaczu pojawi się wybierany numer.
- Po kilku sekundach na wyświetlaczu pojawi się czas trwania połączenia.

2 Kiedy drugi abonent odbierze, mów do mikrofonu.

3 Aby zakończyć, naciśnij .

- Jeżeli po naciśnięciu  lub  ikona „Y” pulsuje i słychać sygnał alarmu, zbliż się do bazy i spróbuj jeszcze raz.
- Użytkownik może wybrać informację widoczną na wyświetlaczu w trybie rozmowy: czas trwania połączenia lub wybrany numer (str. 45).

Aby utrzymać dobrą jakość połączenia, w przypadku korzystania z systemu głośnomówiącego, przestrzegaj następujących zasad:

- Nie mów jednocześnie ze swoim rozmówcą i staraj się przebywać w cichym pomieszczeniu.
- Jeżeli drugi abonent źle Cię słyszy, naciśnij , aby zredukować poziom dźwięku w głośniku.
- Jeżeli głos Twojego rozmówcy pojawia się i znika, naciśnij , aby zredukować poziom dźwięku w głośniku.
- Możesz przełączyć się na system głośnomówiący w trakcie rozmowy, naciskając . Aby ponownie przejść na słuchawkę, naciśnij  lub .















➔ Uzyskiwanie połączeń

Automatyczny odbiór

Funkcja automatycznego odbioru umożliwia odbieranie połączeń tylko przez podniesienie słuchawki, bez konieczności naciskania . Fabrycznie funkcja jest wyłączona. Jeżeli chcesz sprawdzić informacje o wywołujących abonentach, pozostaw funkcję automatycznego odbioru wyłączoną.

Upewnij się, że telefon jest włączony (str. 10) i pozostaje w stanie gotowości.





Jak włączyć/wyłączyć automatyczny odbiór

- 1 Naciśnij .
- 2 Naciskaj  lub , aż strzałka wskaże na „Ustaw słuchawki”, po czym naciśnij .
- 3 Naciskaj  lub , aż strzałka wskaże na „Opcja - Inne”, po czym naciśnij .
- 4 Naciskaj  lub , aż strzałka wskaże na „Rozm. Automat.”, po czym naciśnij .
 - Strzałka wskazuje bieżące ustawienie.
- 5 Naciśnij  lub , aby wybrać „WŁĄCZONY” lub „WYŁĄCZONY”.
- 6 Naciśnij .
 - Usłyszysz sygnał „bip”.
 - Wyświetlacz ustawi się w trybie „Rozm. Automat”. Aby słuchawka powróciła do stanu gotowości, naciśnij  lub odczekaj 60 sekund.
 - W każdej chwili możesz zakończyć programowanie, naciskając .





Zachowywanie wybranych numerów w książce telefonicznej

Upewnij się, że telefon jest włączony (str. 10) i pozostaje w stanie gotowości.

Jak zachować wybrany numer w książce telefonicznej

- 1 Wybierz numer telefonu.
 - Wybrany numer pojawi się na wyświetlaczu.
 - Jeżeli się pomylisz, naciśnij . Cyfry kasowane są od prawej strony.
 - Aby skasować, naciśnij i przytrzymaj  lub naciśnij .
- 2 Naciśnij .
- 3 Wykonaj czynności z procedury Zachowywania informacji na liście abonentów wywołujących przedstawione w punktach 4 do 7 na stronie 21.
- 4 Kiedy strzałka wskazuje napis „Zapisz”, naciśnij .
 - Usłyszysz sygnał „bip” i wyświetli się napis „Zapisano”.
 - Wyświetlacz powróci do wybranego numeru.

Jak zachować powtarzany numer w książce telefonicznej

- 1 Naciśnij .
 - Na wyświetlaczu pojawi się ostatnio wybierany numer.
- 2 Naciskaj  lub , aż strzałka wskaże na numer, który chcesz zachować, po czym naciśnij .
- 3 Wykonaj czynności z procedury Zachowywania informacji na liście abonentów wywołujących przedstawione w punktach 4 do 7 na stronie 21.
- 4 Kiedy strzałka wskazuje napis „Zapisz”, naciśnij .
 - Usłyszysz sygnał „bip” i wyświetli się napis „Zapisano”.

Odbieranie połączeń

Podstawowe operacje odbierania połączeń znajdziesz na stronie 10.

Jeżeli masz dostęp do usług identyfikacyjnych, informacja o abonencie pojawi się na wyświetlaczu po pierwszym dzwonku (str. 17).



Upewnij się, że telefon jest włączony (str. 10), w przeciwnym bowiem razie słuchawka nie będzie dzwonić.

Ustawianie poziomu dźwięku w słuchawce (Głośno, Średnio lub Cicho) albo w głośniku (6 stopni) podczas rozmowy

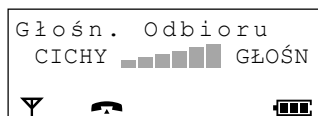

Naciskaj , aby zredukować poziom dźwięku lub , aby podnieść poziom dźwięku.

Np.: Poziom dźwięku w słuchawce: Głośno



- Każde naciśnięcie  lub  zmienia poziom dźwięku.
- Po ustawieniu poziomu dźwięku wyświetlacz powróci do trybu rozmowy.

Czasowe wyłączenie dzwonka

- 1 Kiedy słuchawka dzwoni, naciśnij i przytrzymaj  przez 1 sekundę.
 - Słuchawka przestanie dzwonić.
- 2 Naciśnij  lub dowolny przycisk, **0** do **9**, **INT**, ***** lub **#**, aby odebrać połączenie – Odbieranie połączeń dowolnym przyciskiem.
 - Po kilku sekundach wyświetlacz zacznie pokazywać czas trwania rozmowy.
 - Funkcja nie będzie dostępna, jeżeli słuchawka leży na bazie.
 - Funkcja działa tylko w przypadku połączeń miejskich.

Automatyczny odbiór (str. 14)

Po włączeniu funkcji automatycznego odbioru połączenia odbiera się przez podniesienie słuchawki z bazy, bez konieczności naciskania .

Podświetlenie ekranu wyświetlacza

Przez około 10 sekund po naciśnięciu przycisku słuchawki lub podniesieniu jej z bazy ekran wyświetlacza będzie podświetlony. Użytkownik może wybrać kolor podświetlenia: zielony, pomarańczowy lub czerwony (str. 46).

Przywołanie

W przypadku uruchomienia kilku słuchawek możliwe są połączenia między poszczególnymi abonentami słuchawek za pomocą interkomu (str. 82).

Upewnij się, że telefon jest włączony (str. 10) i pozostaje w stanie gotowości.

Przywołanie słuchawki z bazy (Lokalizator słuchawki)

Przy pomocy tej funkcji można zlokalizować zagubioną słuchawkę.

1 Naciśnij  na bazie.

- Słuchawka będzie dzwonić przez 1 minutę, a „” będzie pulsował.



2 Aby przerwać przywołanie, naciśnij , **0** do **9**, **INT**, ,  lub  na słuchawce albo  na bazie.



Wybór dzwonka dla funkcji przywołania



Użytkownik może ustawić jeden z 20 rodzajów dzwonka dla przywołania.

Upewnij się, że telefon jest włączony (str. 10) i pozostaje w stanie gotowości.

1 Naciśnij .

2 Naciskaj  lub , aż strzałka wskaże na „Ustaw słuchawki”, po czym naciśnij .

3 Naciskaj  lub , aż strzałka wskaże na „Opcja - Dzwonek”, po czym naciśnij .

4 Naciskaj  lub , aż strzałka wskaże na „Typ pagingu”, po czym naciśnij .

- Strzałka wskazuje bieżące ustawienie i słuchawka dzwoni.

5 Naciskaj  lub , aby wybrać rodzaj dzwonka.

```
Typ pagingu
▶ Dzwonek 1
  Dzwonek 2
▼ 
```

- Każde naciśnięcie powoduje dzwonięcie wybranego rodzaju.

6 Naciśnij .

- Usłyszysz sygnał „bip”.
- Wyświetlacz ustawi się w trybie „Typ pagingu”. Aby słuchawka powróciła do stanu gotowości, naciśnij  lub odczekaj 60 sekund.

Identyfikacja abonenta wywołującego

Usługa identyfikacji abonenta

Identyfikacja numeru jest usługą świadczoną przez operatora sieci telefonicznej. Kiedy usługa ta jest dostępna, telefon będzie wyświetlał po pierwszym dzwonku numer wywołującego abonenta.

Jaka informacja pojawia się na wyświetlaczu w kiedy przychodzi połączenie

Po pierwszym dzwonku na wyświetlaczu pojawi się numer telefonu wywołującego abonenta.

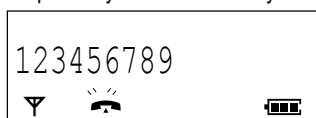

- Kiedy odbierzesz, wyświetlacz zacznie pokazywać czas trwania rozmowy.

Jeżeli zadzwoni abonent, którego numer i nazwisko zachowane są w Twojej książce telefonicznej, na wyświetlaczu pojawi się jego numer i nazwisko. Jeżeli chcesz korzystać z tej funkcji, musisz zarejestrować w książce telefonicznej numery z nazwiskami abonentów.

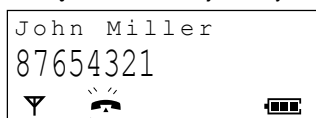

- Kiedy odbierzesz połączenie, wyświetlacz zacznie pokazywać czas trwania rozmowy.
- Informacje identyfikacyjne abonenta nie będą wyświetlane w następujących przypadkach:
 - Jeżeli abonent dzwoni z obszaru, który nie udostępnia funkcji identyfikacyjnych; na wyświetlaczu pojawi się wówczas informacja „Poza obszarem”.
 - Jeżeli abonent zastrzegł swoje dane identyfikacyjne; na wyświetlaczu pojawi się wówczas napis „Rozmowa Pryw.”.
- Jeżeli telefon przyłączony jest do centrali PBX, która nie udostępnia usług identyfikacyjnych, nie będziesz mógł korzystać z tych funkcji.

Sprawdzanie ilości nowych połączeń

Jeżeli odebrane zostały nowe połączenia, na wyświetlaczu w trybie gotowości widoczna będzie ilość tych połączeń.

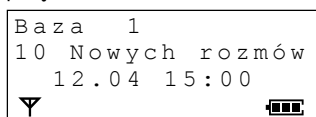

Lista połączeń

Przeglądanie listy połączeń

Na liście połączeń przechowywane są rekordy maksimum 50 numerów telefonicznych w kolejności od najnowszych do najstarszych wywołań. W momencie odebrania 51 połączenia, najstarszy rekord zostaje usunięty. Każdy rekord zawiera numer telefonu oraz datę i godzinę połączenia. Jeżeli dane abonenta znajdują się w Twojej książce telefonicznej, obok numeru na wyświetlaczu pojawi się również nazwisko (str. 22).

Upewnij się, że telefon jest włączony (str. 10) i pozostaje w stanie gotowości.



1 Naciśnij lub .

- Na wyświetlaczu pojawi się najnowszy rekord.

Np.: Nazwisko, numer telefonu abonenta, data/godzina połączenia.

```
John Miller
3 4 5 6 7 8 9
0 4 . 0 8 1 1 : 3 8
📶 🔋
```

2 Naciskaj systematycznie , aby przeszukać listę od najnowszych rekordów albo naciskaj , aby przeszukiwać od najstarszych pozycji.

- Aby przewinąć listę, naciśnij i przytrzymaj  lub .

3 Aby zakończyć, naciśnij .

- Słuchawka powróci do stanu gotowości.
- Jeżeli lista połączeń jest pusta, w punkcie 1 na wyświetlaczu pojawi się napis „Brak pamięci”. Wyświetlacz powróci do stanu gotowości.
- Jeżeli jeden abonent dzwonił wiele razy, zachowany zostanie tylko najnowszy rekord i godzina połączenia.
- Jak oddzwonić, korzystając z listy połączeń, patrz str. 13.

Co oznacza symbol „✓”

Kiedy sprawdzisz nowe połączenia, odbierzesz połączenie lub oddzwonisz, do rekordu dodany zostanie symbol „✓”.

```
4 5 6 7 8 9 0
2 7 . 0 4 0 7 : 1 0 ✓
📶 🔋
```

- Kiedy ten sam abonent zadzwoni ponownie, rekord ze znacznikiem „✓” zostanie usunięty i zastąpiony nowym wpisem.

Przeglądanie długich numerów telefonicznych

Jeżeli po numerze występuje strzałka (→), oznacza to, że na wyświetlaczu nie zmieścił się cały numer. Aby zobaczyć pozostałą część numeru, naciśnij .

```
1 2 3 4 5 6 7 8 9 0 1 2 3 4 5 →
2 7 . 0 4 1 5 : 3 0
📶 🔋
```

















Naciśnij .

```
← 6 7 8
2 7 . 0 4 1 5 : 3 0
📶 🔋
```

Edycja numeru z listy połączeń

Numery z listy połączeń można poddać edycji. Po sprawdzeniu numeru można oddzwonić do abonenta lub zarejestrować dane w książce telefonicznej.

Upewnij się, że telefon jest włączony (str. 10) i pozostaje w stanie gotowości.













- 1** Naciśnij  lub .
 - Na wyświetlaczu pojawi się najnowszy rekord.
- 2** Naciskaj systematycznie , aby przeszukać listę zaczynając od najnowszych pozycji lub naciśnij , aby rozpocząć przeszukiwanie od najstarszych pozycji – dopóki strzałka nie wskaże pozycji, którą chcesz obejrzeć.
- 3** Naciśnij .
- 4** Naciskaj  lub , aż strzałka wskaże napis „Edytuj do poł.”, po czym naciśnij .
- 5** Popraw numer, używając przycisków ,  lub .
 - Naciśnięcie  usuwa cyfry na lewo od kursora.
- Jeżeli konieczne jest wstawienie pauzy do numeru, naciśnij . Pauza zachowana w numerze traktowana jest jak jedna cyfra (str. 34).
- 6** Naciśnij , aby oddzwonić.
LUB
Naciśnij , aby zachować numer w książce telefonicznej. Kiedy strzałka wskazuje „Zapisz ks. Tel.”, naciśnij .
Wykonaj czynności z procedury Zachowywania informacji na liście połączeń przedstawione w punktach 5 do 8 na stronie 21.

➔ Lista połączeń









Usuwanie rekordu z listy połączeń

Użytkownik może usunąć wybrany rekord lub wszystkie pozycje z listy połączeń.
Upewnij się, że telefon jest włączony (str. 10) i pozostaje w stanie gotowości.

Aby usunąć z listy połączeń wybraną pozycję

- 1 Naciśnij  lub .
 - Na wyświetlaczu pojawi się najnowszy rekord.
- 2 Naciskaj systematycznie , aby przeszukać listę zaczynając od najnowszych pozycji lub naciśnij , aby rozpocząć przeszukiwanie od najstarszych pozycji – dopóki strzałka nie wskaże pozycji, którą chcesz usunąć.
- 3 Naciśnij .
- 4 Naciskaj  lub , aż strzałka wskaże napis „Skasuj”, po czym naciśnij .
 - Na wyświetlaczu pojawi się „Skasuj ?”.
- 5 Naciśnij  lub , aby wybrać „TAK”, po czym naciśnij .
 - Usłyszysz sygnał „bip” i wyświetli się napis „SKASOWANO”.
 - Po kilku sekundach na wyświetlaczu pojawi się następna pozycja z listy albo napis „Brak pamięci” – jeżeli nie ma innych rekordów. Aby powrócić do stanu gotowości, naciśnij  albo poczekaj 60 sekund.

Aby usunąć wszystkie pozycje z listy połączeń

- 1 Naciśnij  lub .
 - Na wyświetlaczu pojawi się najnowszy rekord.
- 2 Naciśnij .
- 3 Naciśnij  lub , aż strzałka wskaże napis „Skasuj wszystko”, po czym naciśnij .
 - Na wyświetlaczu pojawi się „Skasuj wszystko ?”.
- 4 Naciśnij  lub , aby wybrać „TAK”, po czym naciśnij .
 - Usłyszysz sygnał „bip” i wyświetli się napis „SKASOWANO”.
 - Po kilku sekundach na wyświetlaczu pojawi się napis „Brak pamięci” i słuchawka powróci do stanu gotowości.

Zachowywanie informacji z listy połączeń w książce telefonicznej

Informacje z listy połączeń można zachować w książce telefonicznej. Informacje można uporządkować w 9 kategoriach, wybrać jeden z trzech kolorów podświetlenia i jeden z 20 rodzajów dzwonka dla każdej kategorii – **Funkcja prywatnych kategorii** (str. 23).

Upewnij się, że telefon jest włączony (str. 10) i pozostaje w stanie gotowości.

1 Naciśnij lub .

- Na wyświetlaczu pojawi się najnowszy rekord.

2 Naciskaj systematycznie , aby przeszukać listę zaczynając od najnowszych pozycji lub naciśnij , aby rozpocząć przeszukiwanie od najstarszych pozycji – dopóki strzałka nie wskaże pozycji, którą chcesz zachować.

3 Naciśnij .

4 Kiedy strzałka wskazuje napis „Zapisz ks. Tel.”, naciśnij .

- Na wyświetlaczu pojawi się ilość wolnych pozycji w książce telefonicznej, a potem napis „<Wpisz nazwę>”.

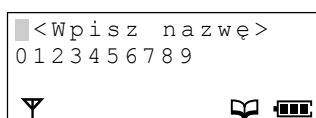



5 Wpisz nazwę (maksimum 16 znaków), używając przycisków , lub .

- Wpisywanie liter – patrz str. 25.
- Jeżeli numer telefonu wymaga edycji, naciśnij  i sprawdź punkt 5 na stronie 19.

6 Naciśnij dwa razy.

7 Naciskaj lub , aby wybrać numer kategorii prywatnej od 1 do 9 lub WYŁĄCZONY i naciśnij .

8 Kiedy strzałka wskazuje „Zapisz”, naciśnij .

- Usłyszysz sygnał „bip” i pojawi się napis „Zapisano”.
- Wyświetlacz powróci do listy połączeń. Możesz kontynuować procedurę rejestracji, zaczynając od punktu 3. Aby powrócić do stanu gotowości, naciśnij  lub poczekaj 60 sekund.
- Jeżeli konieczne jest wstawienie pauzy, naciśnij . Pauza traktowana jest jak jedna cyfra (str. 34).
- Możesz przerwać programowanie w dowolnej chwili, naciskając .
- Jeżeli w punkcie 4 pojawi się napis „Pamięć pełna”, wyświetlacz powróci do stanu gotowości. Musisz wówczas usunąć część informacji z książki telefonicznej (str. 28).

Książka telefoniczna

W książce telefonicznej można zachować do 200 pozycji. Rekordy są automatycznie układane w porządku alfabetycznym według pierwszego słowa.

Kiedy odbierasz połączenie od abonenta, którego dane znajdują się w Twojej książce telefonicznej, na wyświetlaczu pojawi się numer wraz z nazwą abonenta (str. 17).

Informacje można uporządkować w 9 kategoriach, wybrać jeden z trzech kolorów podświetlenia i jeden z 20 rodzajów dzwonka dla każdej kategorii – **Funkcja prywatnych kategorii (str. 23)**.

Postępując się książką telefoniczną można uzyskać połączenie z wybranym abonentem (str. 30).

Rejestracja pozycji w książce telefonicznej



Upewnij się, że telefon jest włączony (str.10) i pozostaje w stanie gotowości.

1 Naciśnij .

2 Naciskaj  lub , aż strzałka wskaże napis „Nowa ks. telef.” i naciśnij .

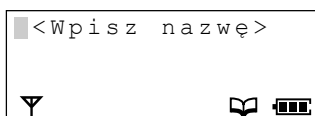
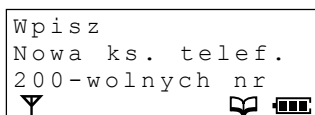
- Na wyświetlaczu pojawi się ilość wolnych pozycji w książce telefonicznej, a potem napis „<Wpisz nazwę>”.



3 Wpisz nazwę (maksimum 16 znaków), używając przycisków ,  lub .



- Wpisywanie liter – patrz str. 25.

4 Naciśnij .

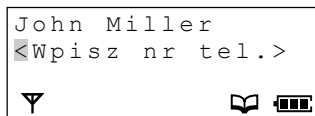

- Na wyświetlaczu pojawi się napis „<Wpisz nr tel.>”.







5 Wprowadź numer telefonu (maks. 24 cyfry).

- Jeżeli się pomylisz, naciśnij . Cyfry kasowane są od prawej strony. Aby skasować cały numer, przytrzymaj .

6 Naciśnij .

7 Naciskaj  lub , aby wybrać numer kategorii prywatnej, od 1 do 9, lub wyłączone i naciśnij .

8 Kiedy strzałka wskazuje „Zapisz”, naciśnij .

- Usłyszysz sygnał „bip” i pojawi się napis „Zapisano”.
- Wyświetlacz powróci do komendy „<Wpisz nazwę>”. Możesz kontynuować procedurę rejestracji, zaczynając od punktu 3. Aby powrócić do stanu gotowości, naciśnij  lub poczekaj 60 sekund.
- Jeżeli konieczne jest wstawienie pauzy, naciśnij . Pauza traktowana jest jak jedna cyfra (str. 34).
- Możesz przerwać programowanie w dowolnej chwili, naciskając .
- Jeżeli w punkcie 2 pojawi się napis „Pamięć pełna”, wyświetlacz powróci do stanu gotowości. Musisz wówczas usunąć część informacji z książki telefonicznej (str. 28).

Funkcja kategorii prywatnej

W momencie odbioru połączenia od abonenta należącego do jednej z kategorii prywatnych, słuchawka zadzwoni wybranym rodzajem dzwonka, a wyświetlacz podświetli się kolorem wybranym dla danej kategorii. Aby ułatwić sobie obsługę książki telefonicznej, radzimy wypełnić tabelę kategorii prywatnych na str.24.

Upewnij się, że telefon jest włączony (str. 10) i pozostaje w stanie gotowości.



Jak wybrać kolor podświetlenia ekranu dla kategorii prywatnej

Użytkownik może wybrać jeden z 3 kolorów podświetlenia ekranu: zielony, pomarańczowy lub czerwony. Fabrycznie ustawiony jest kolor zielony.

- 1 Naciśnij .
- 2 Naciskaj  lub , aż strzałka wskaże napis „Ustaw słuchawki” i naciśnij .
- 3 Naciskaj  lub , aż strzałka wskaże napis „Opcja wyświetl.” i naciśnij .
- 4 Naciskaj  lub , aż strzałka wskaże napis „Kolor Pryw.” i naciśnij .
- 5 Naciskaj  lub , aby wybrać numer kategorii prywatnej i naciśnij .
 - Ekran podświetli się ustawionym aktualnie kolorem.
- 6 Naciskaj  lub , aby wybrać kolor podświetlenia.
 - Po każdym naciśnięciu  lub  ekran zmieni kolor podświetlenia.

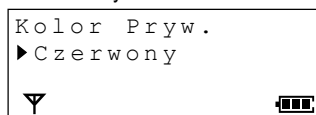
Np.: Dla kategorii 1 wyznaczony został kolor czerwony.



- 7 Naciśnij .
 - Usłyszysz sygnał „bip”.
 - Aby powrócić do stanu gotowości, naciśnij  lub poczekaj 60 sekund.



Jak wybrać rodzaj dzwonka dla kategorii prywatnej

Użytkownik może ustawić dla każdej kategorii jeden z 20 rodzajów dzwonka. Fabrycznie ustawiony jest dzwonek nr 1.

- 1 Naciśnij .
- 2 Naciskaj  lub , aż strzałka wskaże napis „Ustaw słuchawki” i naciśnij .
- 3 Naciskaj  lub , aż strzałka wskaże napis „Opcja - Dzwonek” i naciśnij .
- 4 Naciskaj  lub , aż strzałka wskaże napis „Dzwonek pryw.” i naciśnij .
- 5 Naciskaj  lub , aby wybrać numer kategorii prywatnej i naciśnij .
 - Aktualnie ustawiony dzwonek odezwie się.
- 6 Naciskaj  lub , aby wybrać rodzaj dzwonka.
 - Po każdym naciśnięciu  lub  odezwie się inny rodzaj dzwonka.

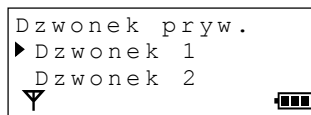
Np.: Dla kategorii 1 wyznaczony został dzwonek nr 1.



- 7 Naciśnij .
 - Usłyszysz sygnał „bip”.
 - Aby powrócić do stanu gotowości, naciśnij  lub poczekaj 60 sekund.

➔ Książka telefoniczna

Tabela kategorii prywatnych

Przykład

Kategoria prywatna	Kolor podświetlenia ekranu			Rodzaj dzwonka	Uwagi
	Zielony	Pomarańczowy	Czerwony		
1	✓			3	Przyjaciele





Kategoria prywatna	Kolor podświetlenia ekranu			Rodzaj dzwonka	Uwagi
	Zielony	Pomarańczowy	Czerwony		
1					
2					
3					
4					
5					
6					
7					
8					
9					
WYŁĄCZONE					

Wpisywanie liter

Klawiatura telefonu służy również do wpisywania liter i symboli. Litery zaznaczone są na poszczególnych przyciskach. Sposób wpisywania liter przedstawiono na stronach 26 i 27.

Jak zmienić rodzaj wpisywanych znaków





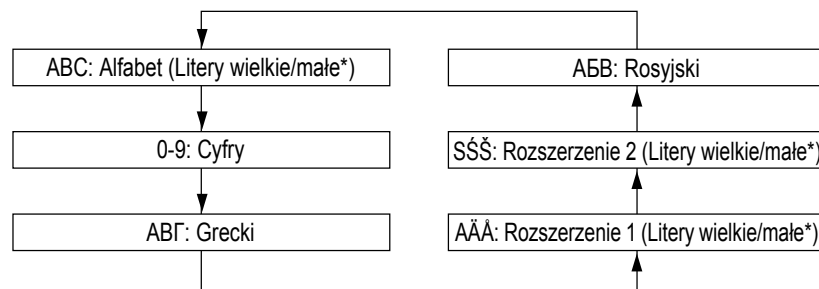
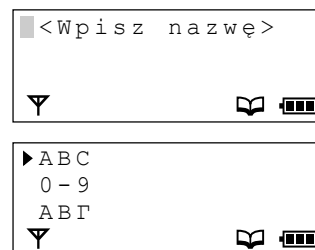

W trakcie wpisywania nazw użytkownik może wybrać jeden z 6 rodzajów znaków, naciskając . Fabrycznie wpisywanie ustawione jest na znaki „ABC”.

- 1 Podczas wpisywania nazwy naciśnij .
- 2 Naciskaj  lub , aż strzałka wskaże poszukiwany rodzaj znaków i naciśnij .
 - Wybrany rodzaj znaków wyświetli się.







* Aby przełączyć się z liter wielkich na małe, naciśnij . Każde naciśnięcie  powoduje zmianę.

Na przykład, aby wpisać imię „Anne”:

1. Naciśnij , a potem .
2. Naciśnij , a potem  DWA RAZY.
3. Naciśnij , a potem  DWA RAZY.
4. Naciśnij  DWA RAZY.

A■
An■
Ann■
Anne■

Kiedy się pomylisz przy wpisywaniu nazwy

Naciśnij  lub , aby przesunąć kursor do błędnie wpisanego znaku, naciśnij  w celu skasowania i wpisz poprawny znak. Naciśnięcie  usuwa znak na lewo od kursora. Aby skasować wszystkie litery, naciśnij  i przytrzymaj.

➔ Książka telefoniczna

Tabela liter

Przyciski	ABC (Alfabet)	0-9 (Cyfry)	ABΓ (Grecki)	ÄÅ (Rozszerzenie 1)
1	# & ' () * , - . /	1	# & ' () * , - . /	# & ' () * , - . /
	# & ' () * , - . /	1	# & ' () * , - . /	# & ' () * , - . /
2	A B C	2	A B Γ	A Ä Å Ä Å Æ B C Ç
	a b c	2	A B Γ	a à á â ã ä å æ b c ç
3	D E F	3	Δ E Z	D E È É Ê Ë Æ
	d e f	3	Δ E Z	d e è é ê ë æ
4	G H I	4	H Θ I	G Ğ H I İ Í Î Ï
	g h i	4	H Θ I	g ğ h i ì í î ï
5	J K L	5	K Λ M	J K L
	j k l	5	K Λ M	j k l
6	M N O	6	N Ξ O	M N Ń O Ò Ó Ô Õ Ö Ø
	m n o	6	N Ξ O	m n ñ o ò ó ô õ ö ø
7	P Q R S	7	Π Ρ Σ	P Q R S Ş ß
	p q r s	7	Π Ρ Σ	p q r s ş ß
8	T U V	8	Τ Υ Φ	T U Û Ú Û Ü Û V
	t u v	8	Τ Υ Φ	t u ù ú û ü ù v
9	W X Y Z	9	Χ Ψ Ω Ξ	W X Y Z
	w x y z	9	Χ Ψ Ω Ξ	w x y z
0	Brak	0	Brak	Brak
	Brak	0	Brak	Brak
◀	Przesuwanie kursora ■ lewo.			
▶	Przesuwanie kursora ■ prawo. (Aby wpisać inną literę tym samym przyciskiem, przesunij najpierw kursor na następną pozycję.)			
C	Kasowanie znaków.			
*	Naciśnij, aby przełączyć tryb z liter wielkich na małe i odwrotnie. Każde naciśnięcie zmienia tryb.			

Tabela liter

Przyciski	SŠŠ (Rozszerzenie 2)	АБВ (Rosyjski)
1	# & ' () * , - . /	# & ' () * , - . /
	# & ' () * , - . /	# & ' () * , - . /
2	A Á Ä Å B C Ć Č	А Б В Г
	a á ä å b c ć č	А Б В Г
3	D Ę E É Ę Ę F	Д Е Ж З
	d Ę e é Ę Ę f	Д Е Ж З
4	G H I Í	И Й К Л
	g h i í	И Й К Л
5	J K L Ł Ł Ł	М Н О П
	j k l ł ł ł	М Н О П
6	M N Ń Ń O Ó Ö Ö	Р С Т У
	m n Ń Ń o ó ö ö	Р С Т У
7	P Q R Ŕ Ŕ S Š Š	Ф Х Ц Ч
	p q r Ŕ Ŕ s š š	Ф Х Ц Ч
8	T Ŧ Ú Ü Ú V	Ш Щ Ъ Ы
	t Ŧ ú ü ú v	Ш Щ Ъ Ы
9	W X Y Ý Z Ž Ž Ž	Ь Э Ю Я
	w x y ý z ž ž ž	Ь Э Ю Я
0	Brak	Brak
	Brak	Brak

Nie da się wpisać niżej podanych małych liter w językach greckim, rosyjskim (cyrylica), polskim, czeskim i słowackim.

Wyświetlona zostanie taka sama litera, jak wielka.

ą ć č đ ě ł í ľ Ń ņ ř ŕ š ś š ŧ ź ž ž



➔ Książka telefoniczna

Edycja danych z książki telefonicznej

Upewnij się, że telefon jest włączony (str. 10) i pozostaje w stanie gotowości.

1 Naciśnij , aby otworzyć książkę telefoniczną.

- Na wyświetlaczu pojawi się pierwsza pozycja z książki.

2 Naciskaj  lub , aż strzałka wskaże pozycję, którą chcesz sprawdzić.

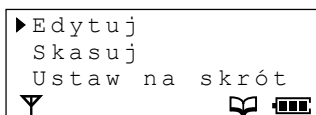

- Można również odszukać nazwisko, posługując się pierwszą literą (str. 29).

3 Naciśnij .





4 Kiedy strzałka wskazuje napis „Edytuj”, naciśnij .



- Jeżeli nie chcesz niczego zmieniać, przejdź do punktu 6.

5 Możesz poprawić lub zmienić nazwę (maks. 16 znaków), posługując się przyciskami klawiatury numerycznej, ,  lub  (str. 25).



6 Naciśnij .

- Jeżeli nie chcesz zmieniać numeru, przejdź do punktu 8.

7 Popraw numer, korzystając z klawiatury numerycznej, ,  lub .

- Naciśnięcie  usuwa cyfry na lewo od kursora. Aby usunąć cały numer, naciśnij i przytrzymaj .

8 Naciśnij .

9 Naciskaj  lub , aby wybrać numer kategorii 1 do 9 lub wyłączyć i naciśnij .

10 Kiedy strzałka wskazuje „Zapisz”, naciśnij .



- Usłyszysz sygnał „bip” i pojawi się napis „Zapisano”.
- Aby powrócić do stanu gotowości, naciśnij  lub poczekaj 60 sekund.

Usuwanie danych z książki telefonicznej

Upewnij się, że telefon jest włączony (str. 10) i pozostaje w stanie gotowości.



1 Naciśnij , aby otworzyć książkę telefoniczną.

- Na wyświetlaczu pojawi się pierwsza pozycja z książki.

2 Naciskaj  lub , aż strzałka wskaże pozycję, którą chcesz usunąć.

- Można również odszukać nazwisko, posługując się pierwszą literą (str. 29).

3 Naciśnij .

4 Naciskaj  lub , aż strzałka wskaże napis „Skasuj” i naciśnij .

- Wyświetli się napis „Skasuj ?”.



5 Naciśnij  lub , aby wybrać „TAK” i naciśnij .

- Usłyszysz sygnał „bip” i wyświetli się napis „SKASOWANO”.
- Po kilku sekundach wyświetlacz pokaże następną pozycję z książki.
- Aby powrócić do stanu gotowości, naciśnij  lub poczekaj 60 sekund.

Wyszukiwanie danych w książce telefonicznej

Upewnij się, że telefon jest włączony (str. 10) i pozostaje w stanie gotowości.



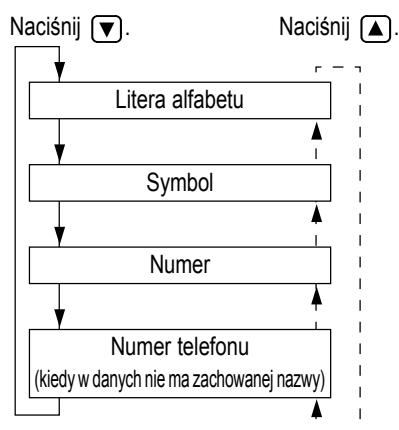

Wyszukiwanie nazwiska przy pomocy przycisków i

- 1 Naciśnij , aby otworzyć książkę telefoniczną.
 - Na wyświetlaczu pojawi się pierwsza pozycja z książki.
- 2 Naciskaj  lub , aż strzałka wskaże nazwisko, którego szukasz.
 - Wszystkie pozycje książki telefonicznej sortowane są w następującym porządku:



- Aby wyjść z książki telefonicznej, naciśnij .

Wyszukiwanie nazwiska przy pomocy inicjałów



- 1 Naciśnij , aby otworzyć książkę telefoniczną.
 - Na wyświetlaczu pojawi się pierwsza pozycja z książki.
 - 2 Naciśnij przycisk klawiatury odpowiadający pierwszej literze nazwiska, które chcesz znaleźć.
 - Litery zaznaczone są na przyciskach klawiatury.
 - Np.: Aby znaleźć imię Felix, naciskaj , aż zobaczysz pozycję rozpoczynającą się na literę „F”.
 - 3 Naciskaj , aż wyświetli się poszukiwana nazwa.
 - Aby wyjść z książki telefonicznej, naciśnij .
- Jeżeli książka telefoniczna jest pusta, w punkcie 1 na wyświetlaczu pojawi się napis „Brak pamięci”. Słuchawka wróci do trybu gotowości.



➔ Książka telefoniczna

Uzyskiwanie połączeń z książki telefonicznej

Upewnij się, że telefon jest włączony (str. 10) i pozostaje w stanie gotowości.





- 1 Przeprowadź procedurę wyszukiwania nazwiska w książce telefonicznej (str. 29).
- 2 Naciśnij  lub .
 - Znaleziony numer zostanie automatycznie wybrany.
- 3 Aby zakończyć, naciśnij  lub odłóż słuchawkę na bazę.

Wybieranie jedнопrzyciskowe







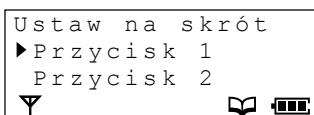

Przyciski klawiatury numerycznej 1 do 9 spełniają rolę komórek pamięci. Każdej z 9 komórek pamięci można przyporządkować jedną pozycję z książki telefonicznej, uzyskując możliwość wybierania numeru jednym przyciskiem.

Upewnij się, że telefon jest włączony (str. 10) i pozostaje w stanie gotowości.



Jak zarejestrować dane w komórce pamięci wybierania jedнопrzyciskowego

- 1 Przeprowadź procedurę wyszukiwania nazwiska w książce telefonicznej (str. 29) i naciśnij .
- 2 Naciskaj  lub , aż wyświetli się napis „Ustaw na skrót” i naciśnij .



- Jeżeli przycisk jest już zajęty, po lewej stronie numeru umieszczony będzie symbol „√”.
- 3 Naciskaj  lub  aby wybrać numer komórki pamięci i naciśnij .
 - 4 Naciskaj  lub , aż pojawi się napis „Zapisz”.
LUB
Jeżeli numer komórki opatrzony jest symbolem „√”, naciskaj  lub , aż pojawi się napis „Nadpisuj”.
 - 5 Naciśnij .
- Po kilku sekundach wyświetlacz pokaże następną pozycję z książki.
 - Aby powrócić do stanu gotowości, naciśnij  lub poczekaj 60 sekund.



Jak uzyskać połączenie przy zastosowaniu wybierania jedнопrzyciskowego

- 1 Naciśnij i przytrzymaj wybrany przycisk klawiatury (1 - 9).
 - Na wyświetlaczu pojawią się dane zarejestrowane na tym przycisku.
- 2 Naciśnij  lub .



 - Numer zostaje automatycznie wybrany.

- 3 Aby zakończyć, naciśnij .

Jak usunąć dane z komórki pamięci wybierania jedнопrzyciskowego

- 1 Naciśnij i przytrzymaj wybrany przycisk klawiatury (1 - 9).
 - Na wyświetlaczu pojawią się dane zarejestrowane na tym przycisku.
- 2 Naciśnij .
- 3 Gdy strzałka wskazuje „Skasuj”, naciśnij .

 - Wyświetli się napis „Skasuj ?”.

- 4 Naciśnij  lub , aby wybrać „TAK” i naciśnij .

 - Usłyszysz sygnał „bip” i wyświetli się napis „SKASOWANO”.
 - Jeżeli wszystkie dane z komórek pamięci wybierania jedнопrzyciskowego zostały usunięte, pojawi się napis „Brak pamięci”.

➔ Książka telefoniczna





Kopiowanie książki telefonicznej

Zawartość książki telefonicznej może być kopiowana między słuchawkami zarejestrowanymi w tej samej bazie. Kopiowanie książki telefonicznej przeprowadza się w trybie interkomu (str. 82).







Np.: Słuchawka nr 2 kopiuje książkę telefoniczną dla słuchawki nr 1 podczas połączenia interkomowego. **Upewnij się, że telefon jest włączony (str. 10) i pozostaje w stanie gotowości.**

Jak skopiować wybraną pozycję książki telefonicznej

Słuchawka nr 1 (Odbiorca):





- 1 W trakcie połączenia wewnętrznego naciśnij .
- 2 Naciskaj  lub , aż strzałka wskaże „Odb. Ks. Tel.” i naciśnij 
 - Na wyświetlaczu pojawi się „Kopiuj - Kont.”.

Słuchawka nr 2 (Nadawca):







- 1 Naciśnij .
- 2 Gdy strzałka wskazuje „Wyślij Ks. Tel.”, naciśnij 
 - Wyświetlacz pokaże książkę telefoniczną.
- 3 Naciskaj  lub , aż pojawi się pozycja, którą chcesz skopiować i naciśnij .
- 4 Gdy strzałka wskazuje „Kopiuj Wejście”, naciśnij 
 - Na wyświetlaczu pojawi się napis „Kopiuj - Kont.” i wybrana pozycja zostanie skopiowana.
 - Po zakończeniu kopiowania usłyszysz sygnał „bip” i wyświetlacz pokaże napis „Kopiuj Kompl.”.
 - Po kilku sekundach wyświetlacz powróci do trybu połączenia wewnętrznego.
- Jeżeli na wyświetlaczu pojawi się napis „Kopiuj Niekomp.”, oznacza to, że pamięć słuchawki odbiorczej jest pełna.
- Jeżeli na wyświetlaczu pojawi się napis „Kopiuj - Błąd”, oznacza to, że odbiorca i/lub nadawca nie przygotował się do kopiowania w ciągu 60 sekund.

Jak skopiować wszystkie pozycje książki telefonicznej

Słuchawka nr 1 (Odbiorca):

- 1 W trakcie połączenia wewnętrznego naciśnij .
- 2 Naciskaj  lub , aż strzałka wskaże „Odb. Ks. Tel.” i naciśnij 
 - Na wyświetlaczu pojawi się „Kopiuj - Kont.”.

Słuchawka nr 2 (Nadawca):

- 1 Naciśnij .
- 2 Gdy strzałka wskazuje „Wyślij Ks. Tel.”, naciśnij 
 - Wyświetlacz pokaże książkę telefoniczną.
- 3 Naciśnij . Naciskaj  lub , aż strzałka wskaże napis „Kopiuj Naprzód” i naciśnij 
 - Na wyświetlaczu pojawi się napis „Kopiuj - Kont.” i wybrana pozycja zostanie skopiowana.
 - Po zakończeniu kopiowania usłyszysz sygnał „bip” i wyświetlacz pokaże napis „Kopiuj Kompl.”.
 - Po kilku sekundach wyświetlacz powróci do trybu połączenia wewnętrznego.
- Jeżeli na wyświetlaczu pojawi się napis „Kopiuj Niekomp.”, oznacza to, że pamięć słuchawki odbiorczej jest pełna.
- Jeżeli na wyświetlaczu pojawi się napis „Kopiuj - Błąd”, oznacza to, że odbiorca i/lub nadawca nie przygotował się do kopiowania w ciągu 60 sekund.

Funkcje specjalne



Funkcje przycisku Pauza

(Dla użytkowników linii analogowej PBX oraz przy uzyskiwaniu połączeń zamiejscowych)

Jeżeli telefon przyłączony jest do centrali PBX, a także przy uzyskiwaniu połączeń zamiejscowych radzimy wstawić pauzę przed wybraniem właściwego numeru. Ustalenie długości pauzy – patrz str. 57.



Upewnij się, że telefon jest włączony (str. 10) i pozostaje w stanie gotowości.

Np.: Numer dostępu do linii miejskiej, to **9.**

9 ⇒  ⇒ Numer telefonu ⇒ 

LUB

1 Naciśnij , a potem **9**.

2 Naciśnij  i , aby wybrać „Pauza”.

3 Wprowadź numer telefonu.

- Wybranie opcji „Pauza” wprowadza pauzę. Na wyświetlaczu pojawi się „P”. Zabezpiecza to przed pomyłkami w przypadku powtarzania numeru lub wybierania numeru z pamięci telefonu.
- Wybranie Pauzy więcej niż raz powoduje wydłużenie pauzy wstawianej między numery.

9
▶ Pauza Powrót
9P1234567

Blokada klawiatury



Funkcja polega na zablokowaniu przycisków klawiatury. Tylko odbieranie połączeń będzie wówczas możliwe.

Upewnij się, że telefon jest włączony (str. 10) i pozostaje w stanie gotowości.

Jak zablokować klawiaturę

Naciśnij i przytrzymaj , aż usłyszysz sygnał „bip”.

- Na wyświetlaczu pojawi się symbol „[X]” i klawiatura zostanie zablokowana.

Baza 1 [X]
10 Nowych rozmów
06.09 15:04
 

Kasowanie blokady klawiatury

Naciśnij i przytrzymaj  przez około 2 sekundy.

- Symbol „[X]” zniknie z wyświetlacza.
- Blokada klawiatury ulega skasowaniu także poprzez wyłączenie telefonu (str. 10).
- Kiedy klawiatura jest zablokowana nie można też wykonać połączeń alarmowych.

Czasowe przełączenie na wybieranie tonowe (Dla użytkowników telefonów tarczowych lub linii z wybieraniem impulsowym)

Przed wprowadzeniem numerów, które wymagają wybierania tonowego, naciśnij **[*]**.

- Sposób wybierania przełączy się na tryb tonowy. Możesz wówczas wprowadzić numery umożliwiające dostęp do automatu zgłoszeniowego, bankowych usług elektronicznych, itp. Po rozłączeniu wybieranie powróci do trybu impulsowego.

Dostęp do funkcji specjalnych

Przycisk **[R]** służy do uzyskiwania dostępu do funkcji specjalnych (opcja), takich jak rozmowa oczekująca. W sprawie szczegółowych informacji skontaktuj się z biurem obsługi klienta operatora sieci telefonicznej.

Jeżeli Twój telefon przyłączony jest do centrali abonenckiej, naciśnięcie przycisku **[R]** umożliwia Ci uzyskanie dostępu do niektórych funkcji centrali, takich jak, na przykład, transfer połączeń wewnętrznych.

Zestawienie funkcji programowanych w słuchawce

Użytkownik może zaprogramować wymienione niżej funkcje, **korzystając ze słuchawki w pobliżu bazy**.
Szczegóły znajdziesz na wskazanych stronach.

Upewnij się, że telefon jest włączony (str. 10) i pozostaje w stanie gotowości.

<Stan gotowości>

```
Baza 1
2 Nowych rozmów
03.08 21:06
```

Naciśnij .

<Menu funkcji>

```
Nowa ks. telef.
▶ Ustaw słuchawki
Ustawianie bazy
```

Naciśnij .

- Jeżeli nagrane zostały nowe wiadomości, menu funkcji będzie wyglądać następująco:

```
Odtw. Nową wiad.
Nowa ks. telef.
Ustaw słuchawki
Ustawianie bazy
```

<Menu funkcji>

Alarm - Czas	
Opcja - Dzwonek	
Opcja - Ton	
Opcja wyświetl.	
Opcja wywołania	
Opcja - Inne	
Rejestracja	
Wybierz bazę.....	• Aby wybrać dostęp do bazy (str. 80)
Przestaw słuch...	• Aby skasować ustawienia słuchawki (str. 50)

<Menu funkcji>

- ▶ Ustaw budzik Ustawienie alarmu budzika (str. 39)
Alarm WŁ/WYŁ Włączenie/wyłączenie alarmu (str. 39)
- ▶ Głośn. Dzwonka Ustawianie poziomu głośności dzwonka w słuchawce (str. 41)
Typ dzw. Zewn. Ustawienie rodzaju dzwonka dla połączeń miejskich (str. 41)
Typ dzw. Wewn. Ustawienie rodzaju dzwonka dla połączeń wewnętrznych (str. 41)
Typ pagingu Ustawienie rodzaju dzwonka dla przywołania (str. 16)
Typ alarmu Ustawienie rodzaju dzwonka dla budzika (str. 40)
Dzwonek pryw. Ustawienie rodzaju dzwonka dla kategorii prywatnej (str. 23)
- ▶ Tonowy WŁ/WYŁ Włączenie/wyłączenie sygnału przycisków klawiatury (str. 42)
Rozmowa oczek. Włączenie/wyłączenie sygnału Rozmowy oczekującej (str. 42)
Alarm - zakres Włączenie/wyłączenie alarmu braku zasięgu (str. 43)
Alarm - bateria Włączenie/wyłączenie alarmu niskiego poziomu mocy baterii (str. 43)
- ▶ Wyśw. Gotowość Wybór informacji na wyświetlaczu w trybie gotowości (str. 44)
Wyśw. Rozmowy Wybór informacji na wyświetlaczu w trybie rozmowy (str. 45)
Wybierz język Wybór języka dla komunikatów wyświetlacza (str. 46)
Kolor podśw. Wybór koloru podświetlenia (str. 46)
Kolor Pryw. Wybór koloru podświetlenia dla kategorii prywatnej (str. 23)
- ▶ Blok. Wywołania Włączenie/wyłączenie blokady połączeń wychodzących (str. 47)
Nr rozm. Bezp. Programowanie „gorącej linii” (str. 48)
Bezpośr. WŁ/WYŁ Włączenie/wyłączenie trybu „gorącej linii” (str. 48)
- ▶ Zmień H/ust.PIN Zmiana 4-cyfrowego kodu PIN słuchawki (str. 38)
Rozm. Automat. Włączenie/wyłączenie automatycznego odbioru (str. 14)
Typ baterii Wybór typu baterii (str. 49)
- ▶ Rejestruj H/ust Rejestracja słuchawki w bazie (str. 79)
Skasuj bazę Kasowanie bazy (str. 81)

PIN słuchawki

Zmiana 4-cyfrowego kodu PIN słuchawki

Użytkownik może zaprogramować 4-cyfrowy kod PIN (Personal Identification Number = Osobisty numer identyfikacyjny) swojej słuchawki. Fabrycznie zaprogramowany jest PIN 0000.









Zmiana PIN-u zabezpieczy słuchawkę przed osobami nieuprawnionymi.

Po zaprogramowaniu PIN-u nie możesz go już sprawdzić. Radzimy go gdzieś zapisać. Jeżeli zapomnisz kodu PIN, skontaktuj się z najbliższym punktem serwisowym Panasonic.

Wprowadzenie PIN-u konieczne jest w przypadku korzystania z następujących funkcji:

- Włączenie/wyłączenie blokady połączeń wychodzących (str. 47).
- Zerowanie ustawień słuchawki (str. 50).
- Kasowanie bazy (str. 81).

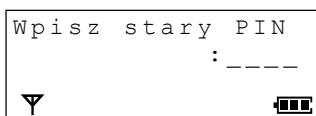

Upewnij się, że telefon jest włączony (str. 10) i pozostaje w stanie gotowości.

- 1 Naciśnij .
- 2 Naciskaj  lub , aż strzałka wskaże napis „Ustaw słuchawki” i naciśnij .
- 3 Naciskaj  lub , aż strzałka wskaże napis „Opcja - Inne” i naciśnij .
- 4 Gdy strzałka wskazuje „Zmień H/ust.PIN”, naciśnij .





- 5 Wprowadź aktualny 4-cyfrowy PIN.
 - Fabrycznie zaprogramowany jest PIN 0000.

6 Wprowadź nowy 4-cyfrowy PIN dwukrotnie.

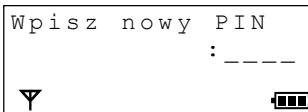
- Jeśli się pomylisz, naciśnij przycisk . Cyfry kasowane są od prawej strony. Aby skasować wszystkie cyfry, naciśnij  i przytrzymaj.

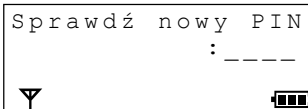
Pierwszy PIN 

Drugi PIN 

- Usłyszysz sygnał potwierdzający.
- Aby powrócić do trybu gotowości, naciśnij  lub poczekaj 60 sekund.
- Jeżeli w punkcie 5 usłyszysz 5 sygnałów „bip”, oznacza to, że wprowadzony PIN jest nieprawidłowy. Wprowadź prawidłowy PIN.

4-cyfrowy PIN słuchawki

--	--	--	--

Budzik



Alarm budzika będzie dzwonił o zaprogramowanej godzinie przez 30 sekund jednorazowo, albo codziennie o tej porze. Możesz wybrać rodzaj dzwonka dla budzika (str. 40). Jeżeli wybierzesz melodię, alarm będzie trwał dłużej, zależnie od rodzaju wybranego dźwięku. Przed nastawieniem budzika należy ustawić zegar (datę i godzinę).

Ustawienie alarmu budzika

Upewnij się, że telefon jest włączony (str. 10) i pozostaje w stanie gotowości.

- 1 Naciśnij
- 2 Naciskaj lub , aż strzałka wskaże napis „Ustaw słuchawki” i naciśnij .
- 3 Gdy strzałka wskazuje „Alarm - Czas”, naciśnij .
- 4 Gdy strzałka wskazuje „Ustaw budzik”, naciśnij .

- Aktualne ustawienie pojawi się w drugiej linii.

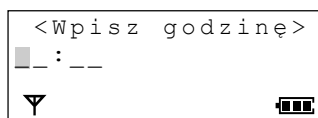

- 5 Wprowadź czas dzwonienia (godzina i minuty), używając 4 cyfr (zegar 24-godzinny) i naciśnij .

Np.: Aby ustawić 06:30, wprowadź „0603”.

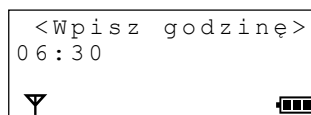

- 6 Kiedy strzałka wskazuje „Zapisz”, naciśnij .

- 7 Naciśnij lub , aby wybrać „Jeden raz” lub „Powt. Codz.”.

- 8 Naciśnij .

- Usłyszysz sygnał „bip”.
- Na wyświetlaczu pojawi się ponownie napis „Alarm - Czas”.
Aby powrócić do stanu gotowości, naciśnij lub poczekaj 60 sekund.

Wyłączanie budzika

Upewnij się, że telefon jest włączony (str. 10) i pozostaje w stanie gotowości.

- 1 Wykonaj czynności od punktu 1 do 3 z procedury ustawiania alarmu budzika.
- 2 Naciskaj lub , aż strzałka wskaże napis „Alarm WŁ/WYŁ” i naciśnij .

- 3 Naciskaj lub , aby wybrać „WYŁĄCZONY” i naciśnij .

- Usłyszysz sygnał „bip”.
- Na wyświetlaczu pojawi się ponownie napis „Alarm - Czas”.
Aby powrócić do stanu gotowości, naciśnij lub poczekaj 60 sekund.



➔ Budzik



Wybór rodzaju dzwonka dla alarmu budzika



Użytkownik może wybrać jeden z 20 rodzajów dzwonka dla alarmu budzika. Fabrycznie ustawiony jest dzwonek nr 1.

Upewnij się, że telefon jest włączony (str. 10) i pozostaje w stanie gotowości.

1 Naciśnij .



2 Naciskaj  lub , aż strzałka wskaże napis „Ustaw słuchawki” i naciśnij .

3 Naciskaj  lub , aż strzałka wskaże napis „Opcja - Dzwonek” i naciśnij .

4 Naciskaj  lub , aż strzałka wskaże napis „Typ alarmu” i naciśnij .

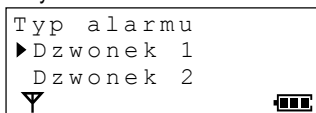
- Aktualne ustawienie pojawi się na wysokości strzałki i alarm zadzwoni.





Typ alarmu
▶ Dzwonek 1
Dzwonek 2
 

5 Naciśnij  lub , aby wybrać rodzaj dzwonka.

- Po każdym naciśnięciu wybrany dzwonek odezwie się.

6 Naciśnij .

- Usłyszysz sygnał „bip”.
- Na wyświetlaczu pojawi się ponownie napis „Typ alarmu”.
Aby powrócić do stanu gotowości, naciśnij  lub poczekaj 60 sekund.

- Programowanie możesz zakończyć w dowolnej chwili, naciskając .

Jak przerwać dzwonienie budzika

Kiedy budzik dzwoni i na wyświetlaczu jest napis „Alarm - Czas”, naciśnij dowolny przycisk:

 do , , ,  lub .

- Po 30 sekundach budzik przestanie dzwonić i wyświetlacz powróci do trybu gotowości.
- Jeżeli wybrana zostanie opcja „Jeden raz”, ustawienie wyłączy się automatycznie. W przypadku zaprogramowania opcji „Powt. Codz.”, ustawienie pozostanie i budzik będzie dzwonił codziennie o ustalonej godzinie.
- Jeżeli w ustawionym dla budzika czasie słuchawka jest w trybie rozmowy, alarm nie rozlegnie się. Budzik zadzwoni dopiero po zakończeniu rozmowy.
- Jeżeli alarm rozlegnie się podczas ładowania słuchawki, wyłączysz go przez podniesienie jej z widełek.

Opcje dzwonka



W menu Opcji dzwonka („Opcja - Dzwonek”) dostępne są następujące pozycje: **Wybór rodzaju dzwonka dla przywołania (str. 16)**, **Wybór rodzaju dzwonka dla kategorii prywatnej (str. 23)** i **Wybór rodzaju dzwonka dla budzika (str. 40)**.

Ustawianie poziomu głośności/rodzaju dzwonka w słuchawce

Upewnij się, że telefon jest włączony (str. 10) i pozostaje w stanie gotowości.

Ustawienie poziomu głośności dzwonka słuchawki

Stosownie do potrzeb można wybrać jedną z 7 wartości. Najniższy poziom głośności to 1, a najwyższy to 6. Fabrycznie ustawiony jest poziom 3. Kiedy ustawisz wyłączony słuchawka nie będzie dzwonić.

- 1 Naciśnij
- 2 Naciskaj lub , aż strzałka wskaże napis „Ustaw słuchawki” i naciśnij .
- 3 Naciskaj lub , aż strzałka wskaże napis „Opcja - Dzwonek” i naciśnij .
- 4 Gdy strzałka wskazuje „Głośn. Dzwonka”, naciśnij .
 - Aktualne ustawienie pojawi się na wysokości strzałki i dzwonek odezwie się.
- 5 Naciśnij lub , aby ustawić pożądaną poziom głośności.
 - Przy każdym naciśnięciu lub aktualne ustawienie pojawi się i dzwonek odezwie się.
Np.: Ustawiono poziom 6.
 - Aby wyłączyć dzwonek, wykasuj „■”, naciskając aż pojawi się napis „WYŁĄCZONY”.
- 6 Naciśnij .
 - Usłyszysz sygnał „bip”.
 - Na wyświetlaczu pojawi się ponownie napis „Głośn. Dzwonka”.
Aby powrócić do stanu gotowości, naciśnij lub poczekaj 60 sekund.
 - Jeżeli wyłączysz dzwonek, na wyświetlaczu pojawi się napis „Dzw. Wyl”.

Wybór rodzaju dzwonka dla połączeń wewnętrznych/miejskich

Dla połączeń miejskich i wewnętrznych można wybrać osobne rodzaje dzwonka (z 20 różnych). Fabrycznie ustawiony jest dzwonek nr 1.

- 1 Wykonaj czynności z punktów 1 do 3 procedury ustawiania głośności dzwonka.
- 2 Naciśnij lub , aby wybrać „Typ dzw. Zewn.” dla połączeń miejskich.
LUB
Naciśnij lub aby wybrać „Typ dzw. Wewn.” dla połączeń wewnętrznych.
- 3 Naciśnij .
 - Aktualne ustawienie pojawi się na wysokości strzałki i dzwonek odezwie się.
Np.: Wybrano „Typ dzw. Zewn.”
(dzwonek dla połączeń miejskich)
- 4 Naciśnij lub , aby wybrać rodzaj dzwonka.
 - Po każdym naciśnięciu dzwonek odezwie się.
- 5 Naciśnij .
 - Usłyszysz sygnał „bip”.
 - Wyświetlacz powróci do punktu 2.
Aby powrócić do stanu gotowości, naciśnij lub poczekaj 60 sekund.
 - Programowanie możesz zakończyć w dowolnej chwili, naciskając .













Opcje sygnałów

Włączenie/wyłączenie sygnałów

Użytkownik może wybrać, czy telefon będzie nadawał takie sygnały jak: sygnały przycisków, sygnał potwierdzający, sygnał błędu.

Fabrycznie opcja jest włączona.















Upewnij się, że telefon jest włączony (str. 10) i pozostaje w stanie gotowości.

- 1 Naciśnij .
 - 2 Naciskaj  lub , aż strzałka wskaże napis „Ustaw słuchawki” i naciśnij .
 - 3 Naciskaj  lub , aż strzałka wskaże napis „Opcja - Ton” i naciśnij .
 - 4 Kiedy strzałka wskazuje napis „Tonowy WŁ/WYŁ”, naciśnij 
 - Aktualne ustawienie pojawi się na wysokości strzałki.
 - 5 Naciśnij  lub , aby wybrać „WŁĄCZONY” lub „WYŁĄCZONY”.
 - 6 Naciśnij 
 - Jeżeli ustawiłeś WŁĄCZONY, usłyszysz sygnał „bip”.
 - Na wyświetlaczu pojawi się ponownie napis „Tonowy WŁ/WYŁ”. Aby powrócić do stanu gotowości, naciśnij  lub poczekaj 60 sekund.
- Programowanie możesz zakończyć w dowolnej chwili, naciskając .

Włączenie/wyłączenie sygnału Rozmowy oczekującej

Jeżeli w czasie trwającego połączenia wewnętrznego między dwiema słuchawkami nadejdzie rozmowa miejska, usłyszysz sygnał Rozmowy oczekującej. Fabrycznie sygnał jest włączony.















Upewnij się, że telefon jest włączony (str. 10) i pozostaje w stanie gotowości.

- 1 Naciśnij .
 - 2 Naciskaj  lub , aż strzałka wskaże napis „Ustaw słuchawki” i naciśnij .
 - 3 Naciskaj  lub , aż strzałka wskaże napis „Opcja - Ton” i naciśnij .
 - 4 Naciskaj  lub , aż strzałka wskaże napis „Rozmowa oczek.” i naciśnij 
 - Aktualne ustawienie pojawi się na wysokości strzałki.
 - 5 Naciśnij  lub , aby wybrać „WŁĄCZONY” lub „WYŁĄCZONY”.
 - 6 Naciśnij 
 - Usłyszysz sygnał „bip”.
 - Na wyświetlaczu pojawi się ponownie napis „Rozmowa oczek.”. Aby powrócić do stanu gotowości, naciśnij  lub poczekaj 60 sekund.
- Programowanie możesz zakończyć w dowolnej chwili, naciskając .

Włączenie/wyłączenie alarmu brak zasięgu

Fabrycznie alarm jest wyłączony.

Upewnij się, że telefon jest włączony (str. 10) i pozostaje w stanie gotowości.

- 1 Naciśnij .
 - 2 Naciskaj  lub , aż strzałka wskaże napis „Ustaw słuchawki” i naciśnij .
 - 3 Naciskaj  lub , aż strzałka wskaże napis „Opcja - Ton” i naciśnij .
 - 4 Naciskaj  lub , aż strzałka wskaże napis „Alarm - zakres” i naciśnij 
 - Aktualne ustawienie pojawi się na wysokości strzałki.
 - 5 Naciśnij  lub , aby wybrać „WŁĄCZONY” lub „WYŁĄCZONY”.
 - 6 Naciśnij 
 - Usłyszysz sygnał „bip”.
 - Na wyświetlaczu pojawi się ponownie napis „Alarm - zakres”. Aby powrócić do stanu gotowości, naciśnij  lub poczekaj 60 sekund.
- Programowanie możesz zakończyć w dowolnej chwili, naciskając .















Rozdział 3

Funkcje programowane w słuchawce

Włączenie/wyłączenie sygnalizacji niskiego poziomu mocy baterii

Fabrycznie sygnał jest włączony.

Upewnij się, że telefon jest włączony (str. 10) i pozostaje w stanie gotowości.

- 1 Naciśnij .
 - 2 Naciskaj  lub , aż strzałka wskaże napis „Ustaw słuchawki” i naciśnij .
 - 3 Naciskaj  lub , aż strzałka wskaże napis „Opcja - Ton” i naciśnij .
 - 4 Naciskaj  lub , aż strzałka wskaże napis „Alarm - bateria” i naciśnij 
 - Aktualne ustawienie pojawi się na wysokości strzałki.
 - 5 Naciśnij  lub , aby wybrać „WŁĄCZONY” lub „WYŁĄCZONY”.
 - 6 Naciśnij 
 - Usłyszysz sygnał „bip”.
 - Na wyświetlaczu pojawi się ponownie napis „Alarm - bateria”. Aby powrócić do stanu gotowości, naciśnij  lub poczekaj 60 sekund.
- Programowanie możesz zakończyć w dowolnej chwili, naciskając .













Opcje wyświetlacza

W menu „Opcji wyświetlacza” znajduje się pozycja **Wybór koloru podświetlenia dla kategorii prywatnej (str. 23)**.



Wybór informacji na wyświetlaczu w trybie gotowości

Wyświetlacz w trybie gotowości może pokazywać numer aktualnie przyłączonej bazy, numer słuchawki lub nie pokazywać żadnej informacji. W ustawieniu fabrycznym na wyświetlaczu widoczny jest numer bazy.



Upewnij się, że telefon jest włączony (str. 10) i pozostaje w stanie gotowości.

- 1 Naciśnij .
 - 2 Naciskaj  lub , aż strzałka wskaże napis „Ustaw słuchawki” i naciśnij .
 - 3 Naciskaj  lub , aż strzałka wskaże napis „Opcja wyświetl.” i naciśnij .
 - 4 Kiedy strzałka wskazuje „Wyśw. Gotowość”, naciśnij 
 - Aktualne ustawienie pojawi się na wysokości strzałki.
 - 5 Naciśnij  lub , aby wybrać „Numer bazy”, „Numer słuchawki” lub „WYŁĄCZONY” i naciśnij 
 - Usłyszysz sygnał „bip”.
 - Na wyświetlaczu pojawi się ponownie napis „Wyśw. Gotowość”. Aby powrócić do stanu gotowości, naciśnij  lub poczekaj 60 sekund.
- Programowanie możesz zakończyć w dowolnej chwili, naciskając .



Np.: Wybrano „Numer bazy”.

```
Baza 1
10 Nowych rozmów
25.04 15:00
 
```

Np.: Wybrano „Numer słuchawki”.















```
INT. 1
10 Nowych rozmów
25.04 15:00
 
```

Np.: Wybrano „WYŁĄCZONY”.

```
10 Nowych rozmów
25.04 15:00
 
```

Wybór informacji na wyświetlaczu w trybie rozmowy

Wyświetlacz w trybie rozmowy może pokazywać czas trwania połączenia lub wybrany numer. W ustawieniu fabrycznym na wyświetlaczu w trybie rozmowy widoczny jest czas trwania połączenia. **Upewnij się, że telefon jest włączony (str. 10) i pozostaje w stanie gotowości.**

- 1 Naciśnij .
 - 2 Naciskaj  lub , aż strzałka wskaże napis „Ustaw słuchawki” i naciśnij .
 - 3 Naciskaj  lub , aż strzałka wskaże napis „Opcja wyświetl.” i naciśnij .
 - 4 Naciskaj  lub , aż strzałka wskaże „Wyśw. Rozmowy” i naciśnij 
 - Aktualne ustawienie pojawi się na wysokości strzałki.
„Czas rozmowy”: czas trwania rozmowy
„Numer telefonu”: Wybrany numer telefonu.
 - 5 Naciskaj  lub , aby wybrać „Czas rozmowy” lub „Numer telefonu” i naciśnij 
 - Usłyszysz sygnał „bip”.
 - Na wyświetlaczu pojawi się ponownie napis „Wyśw. Rozmowy”. Aby powrócić do stanu gotowości, naciśnij  lub poczekaj 60 sekund.
- Programowanie możesz zakończyć w dowolnej chwili, naciskając .

Podczas rozmowy wyświetlacz będzie pokazywał następujące informacje:

Wybrano „Czas rozmowy”.
(Np.: 1 godzina, 30 minut, 40 sekund)

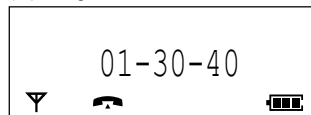



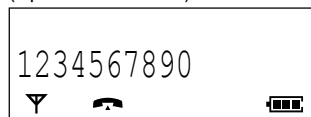











Wybrano „Numer telefonu”.
(Np.: 123-456-7890)



➡ Opcje wyświetlacza

Wybór języka komunikatów wyświetlacza

















Użytkownik może wybrać swój język spośród dostępnych 20. Fabrycznie ustawiony jest język polski. Upewnij się, że telefon jest włączony (str. 10) i pozostaje w stanie gotowości.

- 1 Naciśnij .
 - 2 Naciskaj  lub , aż strzałka wskaże napis „Ustaw słuchawki” i naciśnij .
 - 3 Naciskaj  lub , aż strzałka wskaże napis „Opcja wyświetl.” i naciśnij .
 - 4 Naciskaj  lub , aż strzałka wskaże napis „Wybierz język” i naciśnij 
 - Aktualne ustawienie pojawi się na wysokości strzałki.
 - 5 Naciśnij  lub , aby wybrać język, i naciśnij 
 - Usłyszysz sygnał „bip”.
 - Na wyświetlaczu pojawi się ponownie napis „Wybierz język”. Aby powrócić do stanu gotowości, naciśnij  lub poczekaj 60 sekund.
- Programowanie możesz zakończyć w dowolnej chwili, naciskając .

Wybór koloru podświetlenia ekranu

Użytkownik może wybrać jeden z 3 kolorów podświetlenia ekranu: zielony, pomarańczowy lub czerwony. Podświetlenie o wybranym kolorze włączy się za każdym razem, gdy naciśniesz jakiś przycisk, podniesiesz słuchawkę z bazy lub nadejdzie połączenie. Fabrycznie ustawiony jest kolor zielony.

Upewnij się, że telefon jest włączony (str. 10) i pozostaje w stanie gotowości.

- 1 Naciśnij .
 - 2 Naciskaj  lub , aż strzałka wskaże napis „Ustaw słuchawki” i naciśnij .
 - 3 Naciskaj  lub , aż strzałka wskaże napis „Opcja wyświetl.” i naciśnij .
 - 4 Naciskaj  lub , aż strzałka wskaże napis „Kolor podsw.” i naciśnij 
 - Aktualne ustawienie pojawi się na wysokości strzałki.
 - 5 Naciśnij  lub , aby wybrać kolor podświetlenia.
 - Każde naciśnięcie  lub  powoduje zmianę koloru podświetlenia.
 - 6 Naciśnij 
 - Usłyszysz sygnał „bip”.
 - Na wyświetlaczu pojawi się ponownie napis „Kolor podsw.”. Aby powrócić do stanu gotowości, naciśnij  lub poczekaj 60 sekund.
- Programowanie możesz zakończyć w dowolnej chwili, naciskając .

Opcje połączeń wychodzących



Blokada połączeń wychodzących

Użytkownik może zabezpieczyć słuchawkę w taki sposób, że nie będzie można uzyskać z niej żadnych połączeń z wyjątkiem awaryjnych.

Połączenia przychodzące można odbierać. Fabrycznie opcja jest wyłączona.

Upewnij się, że telefon jest włączony (str. 10) i pozostaje w stanie gotowości.

Jak włączyć/wyłączyć blokadę połączeń wychodzących

- 1 Naciśnij
- 2 Naciskaj lub , aż strzałka wskaże napis „Ustaw słuchawki” i naciśnij .
- 3 Naciskaj lub , aż strzałka wskaże napis „Opcja wywołania” i naciśnij .
- 4 Kiedy strzałka wskazuje „Blok. Wywołania”, naciśnij .

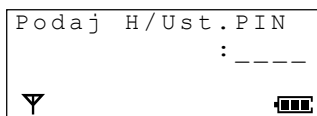

- 5 Wprowadź 4-cyfrowy kod PIN słuchawki (str. 38).

- Na wyświetlaczu pokaże się aktualny tryb.



- 6 Naciśnij lub , aby wybrać „WŁĄCZONY” lub „WYŁĄCZONY” i naciśnij .

- Usłyszysz sygnał „bip”, a na wyświetlaczu pojawi się symbol „”, jeżeli opcja została włączona.
- Na wyświetlaczu pojawi się ponownie napis „Blok. Wywołania.”. Aby powrócić do stanu gotowości, naciśnij lub poczekaj 60 sekund.

- Programowanie możesz zakończyć w dowolnej chwili, naciskając .

➡ Opcje połączeń wychodzących

Gorąca linia



















Po zaprogramowaniu w pamięci numeru gorącej linii, połączenie uzyskuje się przez naciśnięcie przycisku  lub . Połączenia przychodzące są przyjmowane. Fabrycznie opcja jest wyłączona.

Kiedy numer gorącej linii zostanie zarejestrowany, telefon automatycznie ustawi się w trybie gorącej linii.







Pamiętaj, że po uruchomieniu tej opcji można uzyskać połączenie TYLKO z numerem gorącej linii.

Upewnij się, że telefon jest włączony (str. 10) i pozostaje w stanie gotowości.

Jak zaprogramować numer gorącej linii

- 1 Naciśnij .
- 2 Naciskaj  lub , aż strzałka wskaże napis „Ustaw słuchawki” i naciśnij .
- 3 Naciskaj  lub , aż strzałka wskaże napis „Opcja wywołania” i naciśnij .
- 4 Naciskaj  lub , aż strzałka wskaże napis „Nr rozm. Bezp.” i naciśnij 
 - Na wyświetlaczu pojawi się „Wpisz nr tel.”.
- 5 Wprowadź numer telefonu (maks. 24 cyfry).
 - Jeżeli się pomylił, naciśnij . Cyfry kasowane są od prawej strony. Aby skasować wszystkie cyfry, naciśnij  i przytrzymaj.
- 6 Naciśnij .
- 7 Kiedy strzałka wskazuje na „Zapisz”, naciśnij .
- 8 Naciśnij  lub , aby wybrać „WŁĄCZONY” lub „WYŁĄCZONY” i naciśnij 
 - Usłyszysz sygnał „bip”.
 - Na wyświetlaczu pojawi się ponownie napis „Nr rozm. Bezp.”. Aby powrócić do stanu gotowości, naciśnij  lub poczekaj 60 sekund. Jeżeli opcja zostanie włączona, w górnym prawym rogu wyświetlacza w trybie gotowości pojawi się symbol „>”.

Jak włączyć/wyłączyć tryb gorącej linii

- 1 Wykonaj punkty 1 do 3 z procedury programowania numeru gorącej linii.
- 2 Naciskaj  lub , aż strzałka wskaże napis „Bezpośr. WŁ/WYŁ” i naciśnij .
- 3 Naciskaj  lub , aby wybrać „WŁĄCZONY” lub „WYŁĄCZONY” i naciśnij 
 - Usłyszysz sygnał „bip”.
 - Na wyświetlaczu pojawi się ponownie napis „Bezpośr. WŁ/WYŁ”. Aby powrócić do stanu gotowości, naciśnij  lub poczekaj 60 sekund. Jeżeli opcja zostanie włączona, w górnym prawym rogu wyświetlacza w trybie gotowości pojawi się symbol „>”.
 - Kiedy opcja zostanie wyłączona, symbol „>” zniknie z wyświetlacza.

Jak wybrać numer gorącej linii

Upewnij się, że na wyświetlaczu jest symbol „>”, a potem naciśnij  lub .

- Numer zarejestrowany jako gorąca linia zostanie wybrany automatycznie.















Inne opcje

W menu Innych opcji dostępne są również następujące pozycje: **Zmiana 4-cyfrowego kodu PIN (str. 38)**, **Włączenie/wyłączenie automatycznego odbioru (str. 14)**.

Wybór typu baterii

W wyposażeniu telefonu znajdują się dwie baterie nikielowo-metalowo-wodorkowe (Ni-MH). Można stosować również odnawialne baterie nikielowo-kadmowe (Ni-Cd). Jeżeli wymienisz baterie na nikielowo-kadmowe, musisz zmienić typ baterii na „Ni-Cd” w ustawieniach telefonu. Fabrycznie ustawione są baterie „Ni-MH”.

Upewnij się, że telefon jest włączony (str. 10) i pozostaje w stanie gotowości.

- 1 Naciśnij .
- 2 Naciskaj  lub , aż strzałka wskaże napis „Ustaw słuchawki” i naciśnij .
- 3 Naciskaj  lub , aż strzałka wskaże napis „Opcja - Inne” i naciśnij .
- 4 Naciskaj  lub , aż strzałka wskaże napis „Typ baterii” i naciśnij .
 - Strzałka będzie wskazywać na aktualnie ustawiony typ baterii.
- 5 Naciskaj  lub , aby wybrać „Ni-Cd” lub „Ni-MH” i naciśnij .
 - Na wyświetlaczu pojawi się ponownie napis „Typ baterii”. Aby powrócić do stanu gotowości, naciśnij  lub poczekaj 60 sekund.
 - Nieprawidłowo ustawiony typ baterii może skrócić jej żywotność.







Zerowanie słuchawki

Użytkownik może wykasować ustawienia niżej wymienionych funkcji w słuchawce za pomocą jednej operacji. Wartości tych funkcji wrócą do ustawienia fabrycznego.

Funkcja	Ustawienie fabryczne
Budzik	Wyłączony
Godzina alarmu budzika	Brak
Głośność dzwonka słuchawki	3 (średnio)
Rodzaj dzwonka dla połączeń miejskich	1
Rodzaj dzwonka dla połączeń wewnętrznych	1
Rodzaj dzwonka dla przywołania	1
Rodzaj dzwonka dla kategorii prywatnej	1
Typ alarmu	1
Sygnał przycisków	Włączony
Sygnał rozmowy oczekującej	Włączony
Alarm braku zasięgu	Wyłączony
Alarm niskiego poziomu mocy baterii	Włączony
Informacja na wyświetlaczu w trybie gotowości	Numer bazy



Funkcja	Ustawienie fabryczne
Informacja na wyświetlaczu w trybie rozmowy	Czas trwania połączenia
Blokada połączeń wychodzących	Wyłączona
Język na wyświetlaczu	Polski
Kolor podświetlenia	Zielony
Kolor prywatny	Zielony
Numer gorącej linii	Brak
Tryb gorącej linii	Wyłączony
4-cyfrowy PIN słuchawki	0000
Automatyczny odbiór	Wyłączony
Dostęp do bazy	Automatyczny dostęp do bazy
Głośność w słuchawce	Średnia
Pamięć numerów do powtarzania	Pusta





Upewnij się, że telefon jest włączony (str. 10) i pozostaje w stanie gotowości.

- Naciśnij .
- Naciskaj  lub , aż strzałka wskaże napis „Ustaw słuchawki” i naciśnij .
- Naciskaj  lub , aż strzałka wskaże napis „Przestaw słuch.” i naciśnij .

Podaj H/Ust. PIN

: _ _ _ _





- Wprowadź 4-cyfrowy kod PIN słuchawki (str. 38).
 - Na wyświetlaczu pojawi się „Przestaw słuch.”.
- Naciskaj  lub , aby wybrać „TAK”.
- Naciśnij .
 - Usłyszysz sygnał „bip” i wyświetli się napis „SKASOWANO”.
 - Na wyświetlaczu pojawi się ponownie napis „Przestaw słuch.”. Aby powrócić do stanu gotowości, naciśnij  lub poczekaj 60 sekund.
- Programowanie możesz zakończyć w dowolnej chwili, naciskając .

Zestawienie funkcji programowanych w bazie































Telefon umożliwia korzystanie z systemu zgłoszeniowego poprzez wybieranie bezpośrednich komend, bez uprzedniego programowania. Szczegóły dotyczące danych funkcji znajdziesz na wskazanych stronach.

Upewnij się, że telefon jest włączony (str. 10) i pozostaje w stanie gotowości.

Naciśnij . **Naciskaj**  lub , aż strzałka wskaże na „Ustawianie bazy” i naciśnij .

- Na wyświetlaczu pojawi się „Wpisz polecenie”.

<Komendy bezpośrednie>

Naciśnij  , 4-cyfrowy PIN bazy, po czym 	Aby ustawić tryb dzwonienia wszystkich słuchawek (str. 53)
Naciśnij  , 4-cyfrowy PIN bazy, po czym 	Aby ustawić tryb dzwonienia wybranej słuchawki (str. 53)
Naciśnij  , 4-cyfrowy PIN bazy, po czym 	Aby ustawić dzwonienie wybranej, a potem wszystkich słuchawek (str. 54)
Naciśnij  a potem 	Aby ustawić głośność dzwonka bazy (str. 55)
Naciśnij  , 4-cyfrowy PIN bazy, po czym 	Aby ustawić sposób wybierania: impulsowy/ tonowy (str. 56)
Naciśnij  , 4-cyfrowy PIN bazy, po czym 	Aby określić długość pauzy (str. 57)
Naciśnij  i 4-cyfrowy PIN bazy.	Aby zmienić 4-cyfrowy PIN bazy (str. 52)
Naciśnij  i 4-cyfrowy PIN bazy.	Aby wprowadzić restrykcje (str. 58)
Naciśnij  i 4-cyfrowy PIN bazy.	Aby skasować rejestrację słuchawki w bazie (str. 81)
Naciśnij  , 4-cyfrowy PIN bazy, po czym 	Aby zachować numer dostępowy (str. 61)
Naciśnij  , 4-cyfrowy PIN bazy, po czym 	Aby zachować numer kierunkowy (str. 61)
Naciśnij  , 4-cyfrowy PIN bazy, po czym 	Aby przyporządkować numery kierunkowe do numerów dostępowych (str. 62)
Naciśnij  i 4-cyfrowy PIN bazy.	Aby wyzerować bazę (str. 63)
Naciśnij 	Aby ustawić datę i godzinę (str. 64)
Naciśnij  a potem 	Aby zaprogramować kod zdalnego sterowania (str. 76)
Naciśnij  a potem 	Aby ustawić ilość dzwonek (str. 73)
Naciśnij  a potem 	Aby określić długość nagrania wiadomości przychodzącej (str. 74)
Naciśnij  a potem 	Aby włączyć/wyłączyć funkcję podsłuchu powitania (str. 74)

- Jeżeli komenda nie zostanie wybrana w ciągu 60 sekund, wyświetlacz powróci do napisu „Ustawianie bazy”.

PIN bazy

Programowanie 4-cyfrowego kodu PIN bazy

Użytkownik może zaprogramować 4-cyfrowy kod PIN (Personal Identification Number = Osobisty numer identyfikacyjny) bazy. Fabrycznie zaprogramowany jest PIN 0000.





Zmiana PIN-u zabezpieczy bazę przed osobami nieuprawnionymi.

Po zaprogramowaniu PIN-u nie możesz go już sprawdzić. Radzimy PIN gdzieś zapisać. Jeżeli zapomnisz kodu PIN, skontaktuj się z najbliższym punktem serwisowym Panasonic.

Wprowadzenie PIN-u konieczne jest w przypadku korzystania z następujących funkcji:

- Tryb dzwonienia (str. 53, 54)
- Ustawienie sposobu wybierania numeru: impulsowo/tonowo (str. 56)
- Ustawienie długości pauzy (str. 57)
- Wprowadzanie restrykcji (str. 58)
- Kasowanie słuchawki zarejestrowanej w bazie (str. 81)
- Zachowywanie numerów dostępowych/kierunkowych (str. 61)
- Zerowanie bazy (str. 63)

Upewnij się, że telefon jest włączony (str. 10) i pozostaje w stanie gotowości.

- 1 Naciśnij .
- 2 Naciskaj  lub , aż strzałka wskaże napis „Ustawianie bazy” i naciśnij .

- Na wyświetlaczu pojawi się „Wpisz polecenie”.

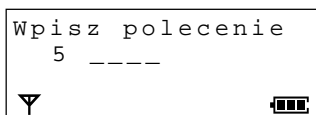

- 3 Wybierz  i wprowadź 4-cyfrowy PIN bazy.

- Fabrycznie zaprogramowany jest PIN 0000.

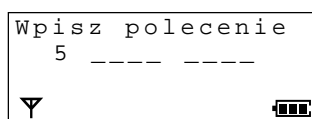

- 4 Wprowadź nowy 4-cyfrowy PIN dwukrotnie.



- Usłyszysz sygnał „bip”.
- Wyświetlacz pokaże ponownie napis „Ustawianie bazy”. Aby powrócić do trybu gotowości, naciśnij .
- Jeżeli w punkcie 3 usłyszysz 5 sygnałów „bip”, oznacza to, że wprowadzony PIN jest nieprawidłowy. Wprowadź prawidłowy PIN.
- Programowanie możesz przerwać w dowolnej chwili, naciskając .

4-cyfrowy PIN bazy

--	--	--	--

Tryb dzwonienia



W bazie można ustawić jeden z 3 trybów dzwonienia słuchawek:

- **Wszystkie słuchawki:** Wszystkie słuchawki zarejestrowane w bazie dzwonią równocześnie.
- **Wybrana słuchawka (słuchawki):** Tylko wybrane słuchawki dzwonią jednocześnie.
- **Wybrana słuchawka, a potem wszystkie:** Najpierw dzwoni wybrana słuchawka, a potem – jeżeli nikt nie odbierze – dzwonią wszystkie.

W ustawieniu fabrycznym dzwonią wszystkie słuchawki.

Ustawienie trybu dzwonienia wszystkich słuchawek

Upewnij się, że telefon jest włączony (str. 10) i pozostaje w stanie gotowości.

- 1 Naciśnij
- 2 Naciskaj lub , aż strzałka wskaże napis „Ustawianie bazy” i naciśnij .
 - Na wyświetlaczu pojawi się „Wpisz polecenie”.
- 3 Wybierz i wprowadź 4-cyfrowy PIN bazy (str. 52).
 - Wyświetlacz pokaże aktualnie ustawiony tryb.
- 4 Wybierz .
- 5 Naciśnij .
 - Usłyszysz sygnał „bip”.
 - Wyświetlacz pokaże ponownie napis „Ustawianie bazy”. Aby powrócić do trybu gotowości, naciśnij .

Ustawienie trybu dzwonienia wybranej słuchawki (słuchawek)

Upewnij się, że telefon jest włączony (str. 10) i pozostaje w stanie gotowości.



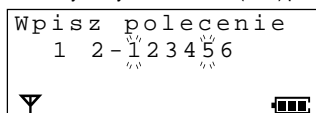



- 1 Wykonaj punkty 1 do 3 z procedury ustawianie trybu dzwonienia wszystkich słuchawek.
- 2 Wybierz i wprowadź numer słuchawki (słuchawek), która ma dzwonić.
 - Numer wybranej słuchawki będzie pulsował.
 - Np.: Numery wszystkich zarejestrowanych słuchawek (1 do 6) są wyświetlane, a numery wybranych słuchawek (1 i 5) pulsują.
- 3 Naciśnij .
 - Usłyszysz sygnał „bip”.
 - Wyświetlacz pokaże ponownie napis „Ustawianie bazy”. Aby powrócić do trybu gotowości, naciśnij .







➔ Tryb dzwonienia

Ustawienie trybu dzwonienia wybranej słuchawki, a potem wszystkich

Upewnij się, że telefon jest włączony (str. 10) i pozostaje w stanie gotowości.

- 1 Naciśnij .
- 2 Naciskaj  lub , aż strzałka wskaże napis „Ustawianie bazy” i naciśnij .
 - Na wyświetlaczu pojawi się „Wpisz polecenie”.
- 3 Wybierz  i wprowadź 4-cyfrowy PIN bazy (str. 52).
 - Wyświetlacz pokaże aktualnie ustawiony tryb.
- 4 Wybierz  i wprowadź numery słuchawek, które mają dzwonić jako pierwsze.
 - Numer wybranej słuchawki będzie pulsował.

Np.: Numery wszystkich zarejestrowanych słuchawek (1 do 6) są wyświetlane, a numery wybranych słuchawek (1 i 5) pulsują.
- 5 Wybierz .
 - Na końcu drugiej linii wyświetlacza pojawi się aktualnie ustawiona ilość dzwonek.
- 6 Wybierz ilość dzwonek  do , korzystając z przycisków klawiatury i naciśnij .
 - Usłyszysz sygnał „bip”.
 - Wyświetlacz pokaże ponownie napis „Ustawianie bazy”. Aby powrócić do trybu gotowości, naciśnij .

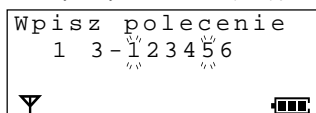

Wpisz polecenie
1 3 - 1 2 3 4 5 6



Głośność dzwonka w bazie

Ustawianie głośności dzwonka bazy

Dostępne są 4 poziomy głośności (Głośno, Średnio, Cicho, Wyłączony). Fabrycznie dzwonek ustawiony jest na wartość Średnio. Jeżeli wyłączysz dzwonek, baza nie będzie dzwonić.

Upewnij się, że telefon jest włączony (str. 10) i pozostaje w stanie gotowości.

1 Naciśnij .

2 Naciskaj  lub , aż strzałka wskaże napis „Ustawianie bazy” i naciśnij .

- Na wyświetlaczu pojawi się „Wpisz polecenie”.

3 Naciśnij **2** dwukrotnie.

- Wyświetlacz pokaże aktualnie ustawioną głośność:
1: Cicho 2: Średnio
3: Głośno 0: wyłączony

4 Wybierz odpowiedni poziom głośności **0** do **3**, korzystając z przycisków klawiatury.

- Każde naciśnięcie powoduje wskazanie głośności na wyświetlaczu i demonstrację dźwięku.

Np.: Wybrano poziom 3 (głośno).

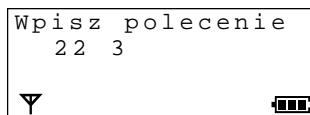

5 Naciśnij .











- Usłyszysz sygnał „bip”.
- Wyświetlacz pokaże ponownie napis „Ustawianie bazy”. Aby powrócić do trybu gotowości, naciśnij .

Inne funkcje

Ustawienie sposobu wybierania: tonowo/impulsowo

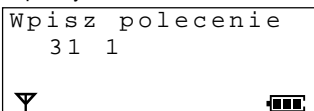

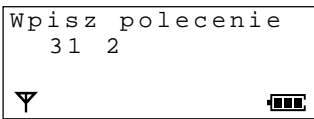





Użytkownik może ustawić sposób wybierania numeru na impulsowy lub tonowy. W przypadku telefonów tarczowych i linii z wybieraniem impulsowym należy ustawić wybieranie impulsowe. Fabrycznie ustawione jest wybieranie tonowe.



Upewnij się, że telefon jest włączony (str. 10) i pozostaje w stanie gotowości.



- Naciśnij .
- Naciskaj  lub , aż strzałka wskaże napis „Ustawianie bazy” i naciśnij .
 - Na wyświetlaczu pojawi się „Wpisz polecenie”.
- Wybierz  i wprowadź 4-cyfrowy PIN bazy (str. 52).
- Naciśnij .
 - Na wyświetlaczu pojawi się aktualne ustawienie.
Np.: Wybieranie tonowe.
- Naciśnij , aby ustawić wybieranie tonowe.
LUB
Naciśnij , aby ustawić wybieranie impulsowe.
Np.: Wybieranie impulsowe.

- Naciśnij .
 - Usłyszysz sygnał „bip”.
 - Wyświetlacz pokaże ponownie napis „Ustawianie bazy”. Aby powrócić do trybu gotowości, naciśnij .

Ustawienie długości pauzy

W zależności od wymogów centrali abonenckiej można ustawić pauzę o długości 3 lub 5 sekund. Skonsultuj się z punktem serwisowym Panasonic. Fabrycznie ustawiona jest pauza długości 3 sekund. **Upewnij się, że telefon jest włączony (str. 10) i pozostaje w stanie gotowości.**

- 1 Naciśnij .
- 2 Naciskaj  lub , aż strzałka wskaże napis „Ustawianie bazy” i naciśnij .
 - Na wyświetlaczu pojawi się „Wpisz polecenie”.
- 3 Wybierz  i wprowadź 4-cyfrowy PIN bazy (str. 52).
- 4 Naciśnij , a potem , aby ustawić 3 sekundy.
LUB
Naciśnij , a potem , aby ustawić 5 sekund.
Np.: Wybrano 5 sekund.

```
Wpisz polecenie
  33 2
 
```

- 5 Naciśnij .
 - Usłyszysz sygnał „bip”.
 - Wyświetlacz pokaże ponownie napis „Ustawianie bazy”. Aby powrócić do trybu gotowości, naciśnij .



Restrykcje

Dla każdej słuchawki można wprowadzić restrykcje, które uniemożliwią uzyskiwanie połączeń ze wskazanymi numerami. Nie będzie można wybrać numerów rozpoczynających się zabronionymi cyframi. Na przykład, jeżeli restrykcją obejmujemy „00”, nie będzie można uzyskać połączeń międzynarodowych. Dla poszczególnych słuchawek można wyznaczyć maksimum 6 numerów (do 8 cyfr) opatrzonych restrykcją. Fabrycznie funkcja jest WYŁĄCZONA.

Programowanie restrykcji

Upewnij się, że telefon jest włączony (str. 10) i pozostaje w stanie gotowości.

1 Naciśnij .

2 Naciskaj  lub , aż strzałka wskaże napis „Ustawianie bazy” i naciśnij .

- Na wyświetlaczu pojawi się „Wpisz polecenie”.

3 Wybierz  i wprowadź 4-cyfrowy PIN bazy (str. 52).

- Wyświetlacz pokaże wszystkie zarejestrowane słuchawki.
- Jeżeli dana słuchawka ma już zaprogramowane restrykcje, jej numer na wyświetlaczu pulsuje.
Np.: Zarejestrowanych jest 6 słuchawek.

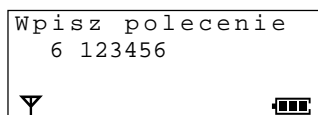

4 Wprowadź numer słuchawki, dla której chcesz ustalić restrykcje.

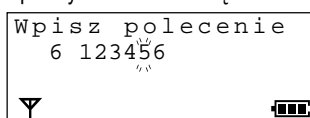

- Wybrany numer słuchawki będzie pulsował.
- Jeżeli się pomylisz, wybierz numer ponownie.

Np.: Wybrano słuchawkę numer 5.



5 Naciśnij .



6 Wprowadź zabroniony numer (maks. 8 cyfr).

- Jeżeli się pomylisz, naciśnij . Cyfry kasowane są od prawej strony. Aby skasować cały numer, naciśnij  i przytrzymaj.

7 Naciśnij .

- Usłyszysz sygnał „bip”.
- Jeżeli chcesz wprowadzić inne restrykcje, powtórz czynności od punktu 6 do 7. Jeżeli zakończyłeś, przejdź do punktu 8.

8 Naciśnij .

- Wyświetlacz pokaże ponownie napis „Ustawianie bazy”. Aby powrócić do trybu gotowości, naciśnij .
- Programowanie możesz przerwać w dowolnej chwili, naciskając .



Kiedy wybierzesz numer objęty restrykcjami

Nie uzyskasz połączenia, a wybrany numer będzie na wyświetlaczu pulsował.

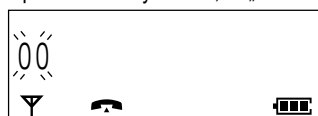





Np.: Zabroniony numer, to „00”.



Kasowanie słuchawki objętej restrykcjami

- Wykonaj punkty 1 do 3 z procedury programowania restrykcji, po czym wprowadź numer słuchawki, którą chcesz skasować.
 - Numer skasowanej słuchawki przestanie pulsować na wyświetlaczu.
- Naciskaj , aż na wyświetlaczu pojawi się „Ustawianie bazy”.
 - Aby powrócić do stanu gotowości, naciśnij .
- Programowanie możesz przerwać w dowolnej chwili, naciskając .

Kasowanie numerów objętych restrykcjami

- Wykonaj punkty 1 do 3 z procedury programowania restrykcji, po czym wprowadź numer słuchawki, którą chcesz skasować.
- Naciśnij .
- Naciskaj , aż na wyświetlaczu pojawi się numer, który chcesz skasować, a następnie usuń go przyciskiem .
- Zabroniony numer został usunięty.
- Naciskaj , aż na wyświetlaczu pojawi się „Ustawianie bazy”.
 - Aby powrócić do stanu gotowości, naciśnij .
- Programowanie możesz przerwać w dowolnej chwili, naciskając .

Automatyczne trasowanie połączeń (ARS)

Automatyczne trasowanie połączeń (ARS), to funkcja polegająca na wyborze najtańszej taryfy przy uzyskiwaniu połączeń zamiejscowych. Korzystanie z funkcji ARS wymaga uprzedniego zaprogramowania. W pamięci telefonu należy zachować drugi numer dostępowy operatora, czyli prefiks (można zarejestrować maksimum 5 prefiksów). Następnie należy wpisać numery kierunkowe (maksimum 25 kierunków); zasada jest taka, że drugi numer dostępowy ma taryfę tańszą od pierwszego. Przyporządkowanie każdemu numerowi kierunkowemu drugiego numeru dostępowego umożliwi automatyczne zestawianie najtańszych połączeń. Kiedy wybrany zostanie jeden z numerów kierunkowych, telefon użyje drugiego numeru dostępowego (prefiksu). Przy wybieraniu nie musisz już wprowadzać kodu. Informacje o taryfach uzyskasz u operatora sieci telefonicznej.

Przykład:

Lp. numeru kierunkowego 1-25	Numer kierunkowy (Maks. 5 cyfr)	Przyporządkowanie prefiksów do numerów kierunkowych	Lp. kodu dostępowego (prefiksu) 1-5	Numer dostępowy (prefiks) (Maks. 7 cyfr)
1	069	→	1	01166
2	0222	→	4	0041
3	98	→	5	001
4	01	→	2	033
⋮	⋮	⋮	⋮	⋮
25	00777	→	4	0041

Przykład 1.

Drugi numer dostępowy: 01166 (Kod dostępowy nr 1.)

Numer kierunkowy: 069 (Numer kierunkowy - pozycja 1)

Wybierany numer: 069-12345 → Numer wysłany: 01166-069-12345

Przykład 2.

Drugi numer dostępowy: 0041 (Kod dostępowy nr 4.)

Numer kierunkowy: 0222 (Numer kierunkowy - pozycja 2)

Wybierany numer: 02225-12345 → Numer wysłany: 0041-02225-12345







- Jeżeli nie zarejestrujesz żadnych alternatywnych numerów dostępowych, wszystkie połączenia telefoniczne realizowane będą bez zastosowania tańszej taryfy.
- Przy wybieraniu numeru kierunkowego nie rób długiej pauzy między cyframi. Jeżeli między cyframi wystąpią zbyt długie przerwy, włączy się sygnał zajętości i nie wybierzesz numeru. Naciśnij , aby telefon wrócił do stanu gotowości i spróbuj wybrać od nowa.

Zachowywanie numeru dostępowego/Numerów kierunkowych

Upewnij się, że telefon jest włączony (str. 10) i pozostaje w stanie gotowości.





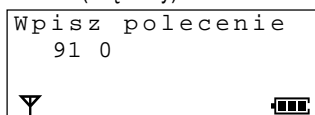

Jak zachować numer dostępowy (prefiks)

Można zaprogramować maksimum 5 numerów dostępowych (do 7 cyfr każdy).



- 1 Naciśnij .
- 2 Naciskaj  lub , aż strzałka wskaże napis „Ustawianie bazy” i naciśnij .
 - Na wyświetlaczu pojawi się „Wpisz polecenie”.
- 3 Wybierz  i wprowadź 4-cyfrowy PIN bazy (str. 52).
- 4 Naciśnij .
 - Na wyświetlaczu pojawi się aktualne ustawienie.
0: OFF (wyłączony) (ustawienie fabryczne)
1: ON (włączony)



Wpisz polecenie
91 0







- 5 Naciśnij , aby włączyć i ustawić 1-y numer dostępowy.
LUB
Jeżeli chcesz zaprogramować więcej niż jeden prefiks, po kroku 4 naciśnij  do , aby ustawić inny numer dostępowy i przejdź do punktu 6.
- 6 Wprowadź numer dostępowy (maks. 7 cyfr) i naciśnij .
 - Usłyszysz sygnał „bip”.
 - Aby powrócić do trybu gotowości, naciśnij .
- Programowanie możesz przerwać w dowolnej chwili, naciskając .

Jak wyłączyć tryb ARS

Wykonaj punkty 1 do 4, a w punkcie 5 naciśnij , aby wybrać Wyłączony. Aby zakończyć, naciśnij , po czym .



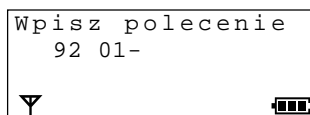

Jak zachować numer kierunkowy

Można zaprogramować maksimum 25 numerów kierunkowych (do 5 cyfr każdy).

- 1 Naciśnij .
- 2 Naciskaj  lub , aż strzałka wskaże napis „Ustawianie bazy” i naciśnij .
 - Na wyświetlaczu pojawi się „Wpisz polecenie”.
- 3 Wybierz  i wprowadź 4-cyfrowy PIN bazy (str. 52).
- 4 Naciśnij .



Wpisz polecenie
92 01-

- 5 Wprowadź numer kierunkowy (maks. 5 cyfr).
- 6 Naciśnij .
 - Usłyszysz sygnał „bip”.
 - Wyświetlacz pokaże „02”. Aby kontynuować, wprowadź następny numer kierunkowy i naciśnij .
- 7 Naciśnij .
 - Aby powrócić do trybu gotowości, naciśnij .
 - Programowanie możesz przerwać w dowolnej chwili, naciskając .









➔ Automatyczne trasowanie połączeń (ARS)

Przyporządkowanie numerów kierunkowych do numerów dostępowych

Po zarejestrowaniu numerów dostępowych i kierunkowych, należy przyporządkować zachowane numery kierunkowe do tych numerów dostępowych, które umożliwiają połączenia tańsze niż gdzie indziej.



Fabrycznie dla wszystkich kierunków wyznaczony jest numer dostępowy z pozycji 1.





Upewnij się, że telefon jest włączony (str. 10) i pozostaje w stanie gotowości.

- 1 Naciśnij .
- 2 Naciskaj  lub , aż strzałka wskaże napis „Ustawianie bazy” i naciśnij .
 - Na wyświetlaczu pojawi się „Wpisz polecenie”.
- 3 Wybierz  i wprowadź 4-cyfrowy PIN bazy (str. 52).
- 4 Naciśnij .
- 5 Naciskaj  lub , aby wybrać pozycję z numerem kierunkowym.
- 6 Naciśnij .

- 7 Wprowadź numer pozycji prefiksu -.

Np.: Wybrano prefiks z pozycji nr 2 dla kierunku z pozycji nr 9.

Wpisz polecenie
94 09-2
 

- 8 Naciśnij .
 - Usłyszysz sygnał „bip”.
 - Aby kontynuować wprowadzanie prefiksu dla innych numerów kierunkowych, powtórz czynności od punktu 4.
- 9 Naciśnij .
 - Aby powrócić do trybu gotowości, naciśnij .
 - Programowanie możesz przerwać w dowolnej chwili, naciskając .

Podręczna tabela ARS

Lp. kodu dostępowego (prefiksu) 1-5	Numer dostępowy (prefiks) (Maks. 7 cyfr)
1	
2	
3	
4	
5	

Lp. numeru kierunkowego 1-25/ numer kierunkowy (maks. 5 cyfr)	Lp. kodu dostępowego (prefiksu) 1-5
1:	
2:	
3:	
4:	
5:	
6:	
7:	
8:	
9:	
10:	
11:	
12:	

Lp. numeru kierunkowego 1-25/ numer kierunkowy (maks. 5 cyfr)	Lp. kodu dostępowego (prefiksu) 1-5
13:	
14:	
15:	
16:	
17:	
18:	
19:	
20:	
21:	
22:	
23:	
24:	
25:	





Zerowanie bazy

Funkcja umożliwia skasowanie wymienionych niżej ustawień bazy i przywrócenie im wartości fabrycznych.

Funkcja	Ustawienie fabryczne
Tryb dzwonienia	Wszystkie słuchawki
Ilość dzwonek (Wybrana, po czym wszystkie słuchawki)	3
Sposób wybierania	Tonowy
Długość pauzy	3 sekundy
Restrykcje dla słuchawek	Pusta
Zabronione numery	Pusta



Funkcja	Ustawienie fabryczne
4-cyfrowy PIN bazy	0000
Głośność dzwonka bazy	2 (Średnia)
ARS	Wyłączony
Numer dostępowy	Pusta
Numer kierunkowy	Pusta
Przyporządkowanie numerów kierunkowych	Wszystkie kierunki do numeru dostępowego 1

Upewnij się, że telefon jest włączony (str. 10) i pozostaje w stanie gotowości.

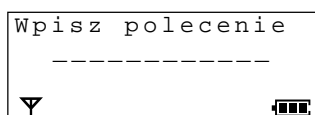
- Naciśnij .
- Naciskaj  lub , aż strzałka wskaże napis „Ustawianie bazy” i naciśnij .
 - Na wyświetlaczu pojawi się „Wpisz polecenie”.
- Wybierz  i wprowadź 4-cyfrowy PIN bazy (str. 52).



- Naciśnij .





- Usłyszysz sygnał „bip”.
- Wyświetlacz pokaże ponownie napis „Ustawianie bazy”. Aby powrócić do trybu gotowości, naciśnij .
- Programowanie możesz przerwać w dowolnej chwili, naciskając .

Data i godzina

Aby móc korzystać z głosowego znacznika daty i godziny w przypadku automatu zgłoszeniowego, musisz ustawić aktualną datę i godzinę.



Ustawianie aktualnej godziny

Upewnij się, że telefon jest włączony (str. 10) i pozostaje w stanie gotowości.

- 1 Naciśnij .
- 2 Naciskaj  lub , aż strzałka wskaże napis „Ustawianie bazy” i naciśnij .
 - Na wyświetlaczu pojawi się „Wpisz polecenie”.
- 3 Naciśnij .
- 4 Wprowadź aktualny czas (godzina i minuty) za pomocą 4 cyfr.

- Wprowadzone cyfry pokażą się na wyświetlaczu.

Np.: 1805 oznacza godzinę 18:05.

```
Wpisz polecenie
* 18-05
 
```

- 5 Naciśnij .

- Usłyszysz sygnał „bip”.
- Wyświetlacz pokaże ponownie napis „Ustawianie bazy”. Aby powrócić do trybu gotowości, naciśnij .



Ustawianie aktualnej daty

Upewnij się, że telefon jest włączony (str. 10) i pozostaje w stanie gotowości.

- 1 Wykonaj czynności z punktów 1 do 3 procedury ustawiania godziny i naciśnij .
- 2 Wprowadź aktualną datę (dzień, miesiąc, rok) za pomocą 6 cyfr.

- Wprowadzone cyfry pokażą się na wyświetlaczu.

Np.: 160201 oznacza datę 16 Lutego 2001.

```
Wpisz polecenie
* * 16-02-01
 
```

- 3 Naciśnij .

- Usłyszysz sygnał „bip”.
- Wyświetlacz pokaże ponownie napis „Ustawianie bazy”. Aby powrócić do trybu gotowości, naciśnij .

Zestawienie funkcji automatu zgłoszeniowego

Szczegółowe informacje na temat poszczególnych funkcji znajdziesz na wskazanych stronach.

Upewnij się, że telefon jest włączony (str. 10) i pozostaje w stanie gotowości.

<Tryb gotowości>

```
Baza 1 [A]
4 Wiadomości
0 Nowych rozmów
▼ [Bateria]
```

Naciśnij **[INT]**, a potem **[☐]**.

- **[☐]** zaświeci się i usłyszysz głosową instrukcję.
- Informacja pozostanie na wyświetlaczu przez 2 sekundy, po czym pojawi się menu funkcji.
- Krótka informacja głosowa podaje ilość nowych wiadomości, a potem usłyszysz: „Naciśnij 4, aby odtworzyć nowe wiadomości” i „Naciśnij 5, aby odtworzyć wszystkie wiadomości”.

<Menu funkcji>

► Powtórz wiadom.*	- Aby powtórzyć wiadomość podczas odtwarzania (str. 72)
Pomin' wiadom.*	- Aby pominąć wiadomość podczas odtwarzania (str. 72)
Głośn. Odbioru --	- Aby ustawić głośność podczas odtwarzania (str. 73)
Odtw.Nową.wiad. --	- Aby odtworzyć nowe wiadomości (str. 69)
Odtw. Wszystkie --	- Aby odtworzyć wszystkie wiadomości (str. 69)
Odtwórz OGM ----	- Aby odtworzyć powitanie (str. 11, 68)
Nagraj -----	- Aby nagrać powitanie / wiadomość memo (str. 67, 71)
Odpowiedź WŁ ----	- Aby włączyć automat zgłoszeniowy (str. 11)
Stop -----	- Aby przerwać operację automatu zgłoszeniowego (str. 72)
Odpowiedź WYŁ ---	- Aby wyłączyć automat zgłoszeniowy (str. 11)
Kasuj wiadom.* --	- Aby usunąć pojedynczą wiadomość
Kasuj wszystkie --	- Aby usunąć wszystkie wiadomości (str. 70)
Kasuj OGM -----	- Aby usunąć własne powitanie

* Funkcje dostępne tylko podczas odtwarzania wiadomości.

- Jeżeli dana operacja nie zostanie przeprowadzona w ciągu 30 sekund, wyświetlacz powróci do trybu gotowości.

Zestawienie komend bezpośrednich dla automatu zgłoszeniowego

Szczegółowe informacje na temat poszczególnych funkcji znajdziesz na wskazanych stronach.
Upewnij się, że telefon jest włączony (str. 10) i pozostaje w stanie gotowości.

<Tryb gotowości>

```
Baza 1 [A]
4 Wiadomości
0 Nowych rozmów
▼ [signal strength]
```

Naciśnij **[INT]**, a potem **[☐]**.

- **[☐]** zaświeci się i usłyszysz głosową instrukcję.
- Informacja pozostanie na wyświetlaczu przez 2 sekundy, po czym pojawi się menu funkcji.
- Krótka informacja głosowa podaje ilość nowych wiadomości, a potem usłyszysz: „Naciśnij 4, aby odtworzyć nowe wiadomości” i „Naciśnij 5, aby odtworzyć wszystkie wiadomości”.

<Komenda bezpośrednia>

◀	Naciśnij [1]	Aby powtórzyć wiadomość podczas odtwarzania (str. 72)
▶	Naciśnij [2]	Aby pominąć wiadomość podczas odtwarzania (str. 72)
	Naciśnij [3]	Aby ustawić głośność podczas odtwarzania (str. 73)
▶	Naciśnij [4]	Aby odtworzyć nowe wiadomości (str. 69)
▶ ALL	Naciśnij [5]	Aby odtworzyć wszystkie wiadomości (str. 69)
☎	Naciśnij [6]	Aby odtworzyć powitanie (str. 11, 68)
● ▶	Naciśnij [7] [4]	Aby nagrać wiadomość memo (str. 71)
● ☎	Naciśnij [7] [6]	Aby nagrać powitanie (str. 67)
☐ ON	Naciśnij [8]	Aby włączyć automat zgłoszeniowy (str. 11, 68)
■	Naciśnij [9]	Aby przerwać operacje automatu zgłoszeniowego (str. 72)
☐ OFF	Naciśnij [0]	Aby wyłączyć automat zgłoszeniowy (str. 11, 68)
× ▶	Naciśnij [X] [4]	Aby usunąć pojedynczą wiadomość* (str. 69)
× ▶ ALL	Naciśnij [X] [5]	Aby usunąć wszystkie wiadomości (str. 70)
× ☎	Naciśnij [X] [6]	Aby usunąć własne powitanie ** (str. 68)

* Funkcje dostępne tylko podczas odtwarzania wiadomości.

** Funkcja dostępna tylko podczas odtwarzania swojego powitania.

- Jeżeli dana operacja nie zostanie przeprowadzona w ciągu 30 sekund, wyświetlacz powróci do trybu gotowości.

Obsługa automatu zgłoszeniowego ➔

Podstawowe funkcje automatu zgłoszeniowego znajdziesz na stronie 11.

Automat zgłoszeniowy można obsługiwać, korzystając z menu funkcji lub naciskając przyciski klawiatury w charakterze komend bezpośrednich. Wszystkie wiadomości (powitanie, wiadomości przychodzące i memo) zachowywane są na stałe w pamięci fleszowej układu scalonego i awaria zasilania nie usuwa ich. Wszystkie wiadomości pozostają w pamięci dopóki sam ich nie usuniesz – **Pamięć rezerwowa wiadomości**.

Powitanie

Całkowity czas nagrania wynosi około 14 minut. Wszelkie zakłócenia mogą skrócić czas nagrania nawet do 3 minut. Czas przeznaczony na powitanie ograniczony jest do 2 minut i 30 sekund. Radzimy nagrywać krótkie powitania, aby więcej pamięci zostało na przychodzące wiadomości.

Upewnij się, że telefon jest włączony (str. 10) i pozostaje w stanie gotowości.

Jak nagrać powitanie przy pomocy menu funkcji

- 1 Naciśnij **[INT]**, a potem **[☐]**.
- 2 Naciskaj **[▼]** lub **[▲]**, aż strzałka wskaże napis „Nagraj” i naciśnij **[▶]**.
- 3 Kiedy strzałka wskazuje „Nagraj OGM”, naciśnij **[▶]**.
- 4 Po długim sygnale „bip” mów wyraźnie do mikrofonu słuchawki z odległości około 20 cm.
 - Podczas nagrywania strzałka wskazuje na „Stop”.

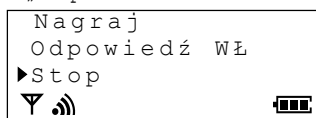

- 5 Aby zakończyć nagranie, naciśnij **[☰]**.
 - Nagranie zostanie odtworzone.
 - Na wyświetlaczu pojawi się napis „Obsługa zdalna”. Aby powrócić do trybu gotowości, naciśnij **[*0]** albo poczekaj 30 sekund.

Jak nagrać powitanie przy pomocy komend bezpośrednich

- 1 Naciśnij **[INT]**, a potem **[☐]**.
- 2 Wybierz **[7]**, a potem **[6]**.
- 3 Po długim sygnale „bip” mów wyraźnie do mikrofonu słuchawki z odległości około 20 cm.
 - Na wyświetlaczu pojawi się czas nagrania.

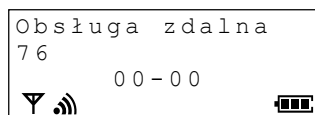

- 4 Aby zakończyć nagranie, naciśnij **[9]**.
 - Nagranie zostanie odtworzone.
 - Na wyświetlaczu pojawi się napis „Obsługa zdalna”. Aby powrócić do trybu gotowości, naciśnij **[*0]** albo poczekaj 30 sekund.

➔ Obsługa automatu zgłoszeniowego

Jak odtworzyć powitanie

- 1 Naciśnij **[INT]**, a potem **[□]**.
- 2 Naciskaj **[▼]** lub **[▲]**, aż strzałka wskaże „Odtwórz OGM” i naciśnij **[▶]**.

LUB

Naciśnij **[6]**.

- Nagranie zostanie odtworzone.
- Jeżeli nie nagrałeś swojego powitania, odtworzone zostanie jedno z 2 nagrań fabrycznych.
- Na wyświetlaczu pojawi się napis „Obsługa zdalna”. Aby powrócić do trybu gotowości, naciśnij **[* 0]** albo poczekaj 30 sekund.

Jak włączyć/wyłączyć automat zgłoszeniowy

Patrz obsługa podstawowych operacji automatu zgłoszeniowego (str. 11).

- 1 Naciśnij **[INT]**, a potem **[□]**.

- 2 Wybierz **[8]**, aby włączyć lub **[0]**, aby wyłączyć.

- Po włączeniu na wyświetlaczu pojawi się „[A]”.
- Na wyświetlaczu pojawi się napis „Obsługa zdalna”. Aby powrócić do trybu gotowości, naciśnij **[* 0]** albo poczekaj 30 sekund.

Jak skasować własne powitanie komendą bezpośrednią

Podczas odtwarzania swojego powitania, naciśnij **[*]**, a potem **[6]**.

- Twoje powitanie zostanie usunięte.
- Na wyświetlaczu pojawi się napis „Obsługa zdalna”. Aby powrócić do trybu gotowości, naciśnij **[* 0]** albo poczekaj 30 sekund.

Wiadomość przychodząca / wiadomość memo

Wiadomości przychodzące i memo nagrywane są w porządku chronologicznym. Po usłyszeniu komunikatu „Pamięć zapelniona” nie będzie można nagrać nowych wiadomości. Radzimy usuwać na bieżąco niepotrzebne wiadomości, aby więcej pamięci pozostawało na nagrywanie nowych.

Upewnij się, że telefon jest włączony (str. 10) i pozostaje w stanie gotowości.

Jak odtworzyć nowe wiadomości przychodzące/memo

- 1 Naciśnij **[INT]**, a potem **[☐]**.
- 2 Naciskaj **[▼]** lub **[▲]**, aż strzałka wskaże napis „Odtw. Nową wiad.” i naciśnij **[▶]**.
LUB
Naciśnij **[4]**.
 - Nowe wiadomości zostaną odtworzone i usłyszysz je w słuchawce.
 - Po zakończeniu odtwarzania automat poda czas pozostały na nagrania.
 - Na wyświetlaczu pojawi się napis „Obsługa zdalna”. Aby powrócić do trybu gotowości, naciśnij **[✕]** albo poczekaj 30 sekund.

Jak odtworzyć wszystkie wiadomości przychodzące/memo

- 1 Naciśnij **[INT]**, a potem **[☐]**.
- 2 Naciskaj **[▼]** lub **[▲]**, aż strzałka wskaże napis „Odtw. Wszystkie” i naciśnij **[▶]**.
LUB
Naciśnij **[5]**.
 - Wszystkie wiadomości zostaną odtworzone i usłyszysz je w słuchawce.
 - Po zakończeniu odtwarzania automat poda czas pozostały na nagrania.
 - Na wyświetlaczu pojawi się napis „Obsługa zdalna”. Aby powrócić do trybu gotowości, naciśnij **[✕]** albo poczekaj 30 sekund.

Jak usunąć pojedynczą wiadomość komendą bezpośrednią

Podczas odtwarzania wiadomości, naciśnij **[✕]**, a potem **[4]**.

- Pojedyncza wiadomość zostanie usunięta.
- Na wyświetlaczu pojawi się napis „Obsługa zdalna”. Aby powrócić do trybu gotowości, naciśnij **[✕]** albo poczekaj 30 sekund.

➔ Obsługa automatu zgłoszeniowego

Jak usunąć wszystkie wiadomości przy pomocy menu funkcji

- 1 Naciśnij **[INT]**, a potem **[□]**.
- 2 Naciskaj **[▼]** lub **[▲]**, aż strzałka wskaże napis „Kasuj wszystkie” i naciśnij **[▶]**.
- 3 Naciskaj **[▼]** lub **[▲]**, aby wybrać „TAK”, po czym naciśnij **[☰]**.
 - Wszystkie wiadomości zostaną usunięte.
 - Na wyświetlaczu pojawi się napis „Obsługa zdalna”. Aby powrócić do trybu gotowości, naciśnij **[✕]** albo poczekaj 30 sekund.

Jak usunąć wszystkie wiadomości przy pomocy komend bezpośrednich

- 1 Naciśnij **[INT]**, a potem **[□]**.
- 2 Naciśnij **[✕]**, a potem **[5]**.
 - Wszystkie wiadomości zostaną usunięte.
 - Na wyświetlaczu pojawi się napis „Obsługa zdalna”. Aby powrócić do trybu gotowości, naciśnij **[✕]** albo poczekaj 30 sekund.

Szybkie odtwarzanie nowych wiadomości

Upewnij się, że telefon jest włączony (str. 10) i pozostaje w stanie gotowości.

- 1 Naciśnij **[☰]**.
 - Jeżeli są jakieś nowe wiadomości, na wyświetlaczu strzałka wskazywać będzie napis „Odtw. Nową wiad.”.
- 2 Naciśnij **[☰]**.
 - Nowe wiadomości zostaną odtworzone.
 - Po zakończeniu odtwarzania automat poda czas pozostały na nagrania.
 - Na wyświetlaczu pojawi się napis „Obsługa zdalna”. Aby powrócić do trybu gotowości, naciśnij **[✕]** albo poczekaj 30 sekund.

```
▶ Odtw. Nową wiad.
Nowa ks. telef.
Ustaw słuchawki
📶 🔋
```

Jak nagrać wiadomość memo przy pomocy menu funkcji

- 1 Naciśnij **[INT]**, a potem **[F]**.
- 2 Naciskaj **[▼]** lub **[▲]**, aż strzałka wskaże napis „Nagraj” i naciśnij **[▶]**.
- 3 Naciskaj **[▼]** lub **[▲]**, aż strzałka wskaże napis „Nagraj Memo” i naciśnij **[▶]**.
- 4 Po długim sygnale „bip” mów wyraźnie do mikrofonu słuchawki z odległości około 20 cm.

- Podczas nagrywania strzałka wskazuje na „Stop”.

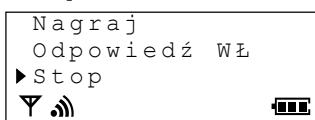

- 5 Aby zakończyć nagranie, naciśnij **[☰]**.

- Usłyszysz sygnał „bip”.
- Na wyświetlaczu pojawi się napis „Obsługa zdalna”. Aby powrócić do trybu gotowości, naciśnij **[✕⓪]** albo poczekaj 30 sekund.

Jak nagrać wiadomość memo przy pomocy komend bezpośrednich

- 1 Naciśnij **[INT]**, a potem **[F]**.
- 2 Wybierz **[7]**, a potem **[4]**.
- 3 Po długim sygnale „bip” mów wyraźnie do mikrofonu słuchawki z odległości około 20 cm.

- Na wyświetlaczu pojawi się czas nagrania.

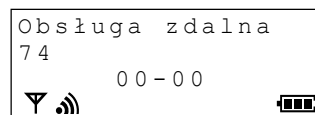



- 4 Aby zakończyć nagranie, naciśnij **[9]**.

- Usłyszysz sygnał „bip”.
- Na wyświetlaczu pojawi się napis „Obsługa zdalna”. Aby powrócić do trybu gotowości, naciśnij **[✕⓪]** albo poczekaj 30 sekund.

➔ Obsługa automatu zgłoszeniowego

Podczas odtwarzania wiadomości przychodzących/memo

Jak powtórzyć wiadomość





Naciśnij , aby wyświetlić „Powtórz wiadom.”, a potem naciśnij .

LUB

Naciśnij .

- Jeżeli naciśniesz w ciągu 5 sekund od początku odtwarzania, usłyszysz poprzednią wiadomość.
- Jeżeli naciśniesz po upływie 5 sekund, odtworzona zostanie bieżąca wiadomość.

Jak pominąć wiadomość

Naciśnij . Naciskaj  lub , aż strzałka wskaże „Pomin' wiadom.”, a potem naciśnij .

LUB

Naciśnij .

- Odtworzona zostanie następną wiadomość, o ile była nagrana.

Podczas odtwarzania powitania/wiadomości przychodzących/wiadomości memo

Jak przerwać operacje automatu zgłoszeniowego

Naciśnij . Naciskaj  lub , aż strzałka wskaże „Stop”, po czym naciśnij .



LUB

Naciśnij .

- Na wyświetlaczu pojawi się napis „Obsługa zdalna”. Aby powrócić do trybu gotowości, naciśnij  albo poczekaj 30 sekund.

Nagrywanie rozmowy telefonicznej przy pomocy słuchawki

Aparat umożliwia nagrywanie rozmowy telefonicznej.

1 Podczas rozmowy naciśnij , a potem .

- Na wyświetlaczu słuchawki pojawi się „Nagrywanie”.

2 Kontynuuj rozmowę.

3 Aby zakończyć, naciśnij , a potem .

- Przed nagraniem rozmowy telefonicznej należy poinformować rozmówcę o zamiarze nagrywania.

Regulacja głośności odbiornika podczas rozmowy

- 1 Naciśnij . Naciskaj lub , aż strzałka wskaże „Głośn. Odbioru”, po czym naciśnij .
LUB
Naciśnij **3**.
- 2 Naciśnij , aby ściszyć lub , aby zgłośnić.

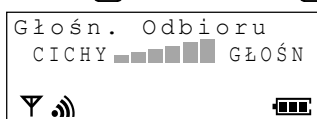

- Każde naciśnięcie lub powoduje zmianę głośności.

Ustawienie ilości dzwonek

Użytkownik może ustalić, ile razy telefon zadzwoni, zanim odezwie się automat zgłoszeniowy: dwa do 7 dzwonek lub AUTO (funkcja oszczędzania). Fabrycznie ustawiona jest opcja AUTO.

Upewnij się, że telefon jest włączony (str. 10) i pozostaje w stanie gotowości.

- 1 Naciśnij .
- 2 Naciskaj lub , aż strzałka wskaże „Ustawianie bazy”, po czym naciśnij .
 - Na wyświetlaczu pojawi się napis „Wpisz polecenie”.
- 3 Naciśnij .
 - Na wyświetlaczu słuchawki pojawi się „Obsługa zdalna”.
- 4 Naciśnij **2**.
- 5 Wybierz **0** lub **2** do **7**, aby ustalić ilość dzwonek.
 - 0: AUTO
 - 2-7: Automat zgłosi się po wybranej ilości dzwonek.

6 Naciśnij .

- Na wyświetlaczu pojawi się ponownie napis „Ustawianie bazy”. Aby powrócić do stanu gotowości, naciśnij .

*Funkcja oszczędzania (kiedy ustawiona jest opcja AUTO)

Kiedy dzwoni do siebie z telefonu z wybieraniem tonowym:

Jeżeli automat odbierze po drugim dzwonku, oznacza to, że nagrana jest przynajmniej jedna nowa wiadomość.

Jeżeli automat odbierze po piątym dzwonku, oznacza to, że nie ma nowych wiadomości.











Odlóż słuchawkę po trzecim dzwonku. Nie zapłacisz w ten sposób niepotrzebnie za połączenie.

➡ Obsługa automatu zgłoszeniowego

Długość nagrywanych wiadomości

Długość nagrywanych wiadomości można ustawić na „1 minuta”, „bez ograniczeń” lub „tylko powitanie”. Fabrycznie ustawiona jest opcja „bez ograniczeń”. Jeżeli ustawisz opcję „tylko powitanie” i włączysz automat, urządzenie odtworzy powitanie i rozłączy się. Nie będzie nagrywać żadnych wiadomości.











Upewnij się, że telefon jest włączony (str. 10) i pozostaje w stanie gotowości.

- 1 Naciśnij .
- 2 Naciskaj  lub , aż strzałka wskaże „Ustawianie bazy”, po czym naciśnij .
 - Na wyświetlaczu pojawi się napis „Wpisz polecenie”.
- 3 Naciśnij .
 - Na wyświetlaczu pojawi się napis „Obsługa zdalna”.
- 4 Naciśnij .
 - Wyświetlacz pokaże aktualne ustawienie.
- 5 Wybierz ,  lub , aby ustalić długość wiadomości.
 - 1: 1 minuta 2: bez ograniczeń 3: tylko powitanie
 - Ustawienie zostanie wyświetlone.
- 6 Naciśnij .
 - Na wyświetlaczu pojawi się ponownie napis „Ustawianie bazy”. Aby powrócić do stanu gotowości, naciśnij .

Włączenie/wyłączenie podsłuchu powitania

Kiedy automat odtwarza abonentowi powitanie, możesz je słyszeć przez słuchawkę. Aby włączyć funkcję, ustaw wartość 2. Fabrycznie ustawiona jest opcja 2 (włączona).

Upewnij się, że telefon jest włączony (str. 10) i pozostaje w stanie gotowości.

- 1 Naciśnij .
- 2 Naciskaj  lub , aż strzałka wskaże „Ustawianie bazy”, po czym naciśnij .
 - Na wyświetlaczu pojawi się napis „Wpisz polecenie”.
- 3 Naciśnij .
 - Na wyświetlaczu pojawi się napis „Obsługa zdalna”.
- 4 Naciśnij .
 - Wyświetlacz pokaże aktualne ustawienie.
- 5 Aby włączyć funkcję, wybierz .
LUB
Aby wyłączyć, wybierz .
 - Ustawienie zostanie wyświetlone.
- 6 Naciśnij .
 - Na wyświetlaczu pojawi się ponownie napis „Ustawianie bazy”. Aby powrócić do stanu gotowości, naciśnij .

Zdalne sterowanie z telefonu tonowego ➔

Automat zgłoszeniowy można zdalnie obsługiwać z dowolnego telefonu tonowego.

Aby móc zdalnie obsługiwać automat, należy najpierw zaprogramować zdalny kod, używając słuchawki w pobliżu bazy (str. 76).

Schemat zdalnych operacji

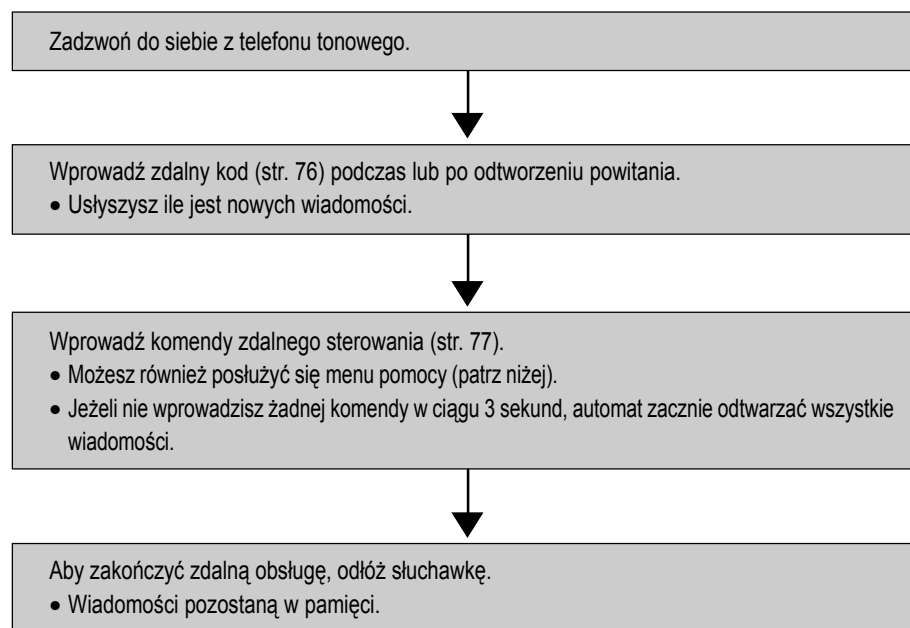

- Urządzenie poda po otwarciu wiadomości pozostały do nagrania czas.
- Jeżeli po odtworzeniu wiadomości usłyszysz komunikat „Pamięć zapelniona”, należy usunąć część lub wszystkie wiadomości (str. 69, 70).

Menu pomocy

Syntezowany głos może podać instrukcję zdalnych operacji. Po wybraniu kodu zdalnego sterowania, naciśnij **9**.









- Usłyszysz następujące informacje:
 - „Aby powtórzyć wiadomość, naciśnij 1.”
 - „Aby pominąć wiadomość, naciśnij 2.”
 - „Aby powtórzyć nową wiadomość, naciśnij 4.”
 - „Aby powtórzyć wszystkie wiadomości, naciśnij 5.”
 - „Aby nagrać komunikat, naciśnij 7.”
 - „Aby zakończyć nagrywanie, naciśnij 9.”
 - „Aby wyłączyć automat zgłoszeniowy, naciśnij 0.”
 - „Aby skasować prywatną wiadomość, naciśnij ***** i 4.”
 - „Aby skasować wszystkie wiadomości, naciśnij ***** i 5.”

➔ Zdalne sterowanie z telefonu tonowego

Programowanie zdalnego kodu

Trzycyfrowy zdalny kod zabezpieczy odsłuchiwanie Twoich wiadomości przed osobami nieuprawnionymi. Zdalny kod nie jest wprowadzony.

Upewnij się, że telefon jest włączony (str. 10) i pozostaje w stanie gotowości.

- 1** Naciśnij .
- 2** Naciskaj  lub , aż strzałka wskaże „Ustawianie bazy”, po czym naciśnij .
 - Na wyświetlaczu pojawi się napis „Wpisz polecenie”.
- 3** Naciśnij .
 - Na wyświetlaczu pojawi się napis „Obsługa zdalna”.
- 4** Naciśnij .
- 5** Aby włączyć funkcję, wybierz 3-cyfrowy zdalny kod.
LUB
Aby wyłączyć funkcję, naciśnij .
- 6** Naciśnij .
 - Usłyszysz sygnał „bip”.
 - Aby zmienić zdalny kod, powtórz czynności od punktu 2.
 - Jeżeli w punkcie 5 usłyszysz 5 sygnałów „bip”, oznacza to, że 3-cyfrowy numer nie został wprowadzony. Rozpocznij jeszcze raz od punktu 2.
 - Jeżeli zdalny kod nie jest zaprogramowany, nie możesz korzystać ze zdalnej obsługi automatu.

Bezpośrednie komendy zdalnego sterowania

Po wprowadzeniu kodu możesz sterować bezpośrednio automatem zgłoszeniowym za pomocą komend. Aby zakończyć zdalne operacje, odłóż słuchawkę w dowolnej chwili.

Komendy bezpośrednie

4 ODTWARZANIE NOWYCH WIADOMOŚCI <ul style="list-style-type: none">Tylko nowe wiadomości są odtwarzane.	9 STOP (podczas odtwarzania) <ul style="list-style-type: none">Odtwarzanie zostało chwilowo zatrzymane.
5 ODTWARZANIE WSZYSTKICH WIADOMOŚCI <ul style="list-style-type: none">Odtwarzane są wszystkie wiadomości.	9 MENU POMOCY <ul style="list-style-type: none">Syntezowany głos podaje kody i znaczenie komend (str. 75).
1 POWTARZANIE (podczas odtwarzania) <ul style="list-style-type: none">Powtórzona zostaje bieżąca wiadomość.	* 4 USUWANIE WYBRANEJ WIADOMOŚCI (podczas odtwarzania) <ul style="list-style-type: none">Bieżąca wiadomość zostaje usunięta.Usłyszysz krótki „bip” i odtworzona zostanie następną wiadomość.
2 POMIŃ (podczas odtwarzania) <ul style="list-style-type: none">Bieżąca wiadomość zostaje pominięta. Odtwarzana jest następną wiadomość.	* 5 USUWANIE WSZYSTKICH WIADOMOŚCI <ul style="list-style-type: none">Wszystkie nagrane wiadomości zostają usunięte.Usłyszysz długi „bip”.
7 NAGRYWANIE POWITANIA ↓ NAGRANIE ↓	0 WYŁĄCZENIE AUTOMATU ZGŁOSZENIOWEGO <ul style="list-style-type: none">Aparat rozłączy się i nie będzie odbierał połączeń dopóki ponownie go nie włączysz.
9 <ul style="list-style-type: none">Nagranie zostaje przerwane.Nagranie zostaje odtworzone.	* □ ROZŁĄCZENIE <ul style="list-style-type: none">Połączenie zostaje rozłączone, a wiadomości zachowane.

Włączanie automatu zgłoszeniowego

- Zadzwoń do siebie i odczekaj 10 dzwonek.
- Wprowadź zdalny kod w ciągu 10 sekund po usłyszeniu długiego sygnału „bip”.
 - Automat zgłosi się i odtworzy powitanie.
 - System odbiorczy uruchomi się. Odłóż słuchawkę lub wprowadź komendę zdalnego sterowania.
 - Kiedy zdalnie włączasz automat zgłoszeniowy z telefonu tarczowego lub impulsowego, nie będziesz mógł wprowadzić zdalnego kodu celem skorzystania z innych opcji.
 - Jeżeli nie zaprogramowałeś zdalnego kodu, nie będziesz mógł zdalnie uruchomić automatu zgłoszeniowego.

Dla użytkowników kilku współpracujących aparatów

Obsługa telefonu przy zastosowaniu więcej niż jednej słuchawki

W jednej bazie można zarejestrować i obsługiwać do 6 słuchawek. Możesz wówczas jednocześnie utrzymywać połączenie wewnętrzne, podczas gdy z drugiej słuchawki prowadzisz rozmowę na linii miejskiej.

Np.: Schemat przedstawia bazę współpracującą z 6 słuchawkami. Słuchawka nr 1 prowadzi rozmowę wewnętrzną ze słuchawką nr 3. Słuchawka nr 2 prowadzi rozmowę na linii miejskiej.

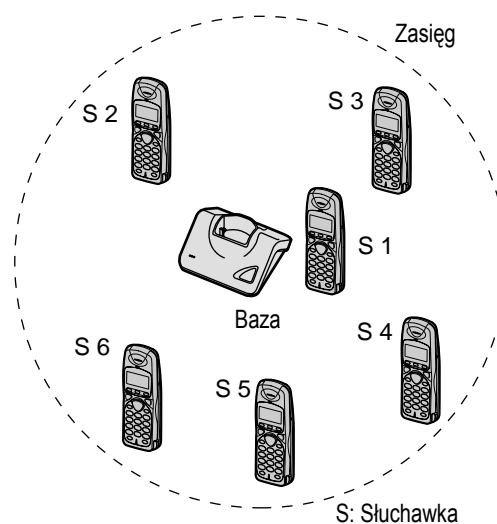

- Dodatkowa słuchawka, to model o symbolu KX-A118EX. Funkcje słuchawki dodatkowej są takie same, jak słuchawki KX-TC725PDM.

Obsługa telefonu przy zastosowaniu więcej niż jednej bazy

Słuchawkę można zarejestrować w maksimum 4 urządzeniach bazowych, z którymi będzie współpracować. Ponieważ każda baza tworzy swoją komórkę zakresu fal radiowych, możesz znacznie rozszerzyć obszar zasięgu, w ramach którego ta sama słuchawka będzie w stanie uzyskiwać i odbierać połączenia, dzięki dogodnemu rozmieszczeniu urządzeń bazowych. Możesz, na przykład, używać słuchawki w różnych obszarach fal radiowych, w domu lub w pracy. Trzeba jednak pamiętać, że rozmowy będące w toku zostaną przerwane w momencie przenoszenia słuchawki do obszaru zasięgu innej bazy.

Np.: 3 dodatkowe słuchawki KX-A118EX współpracują z 2 bazami.

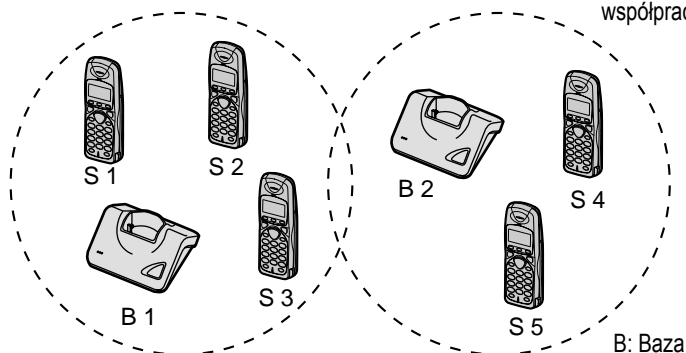

Rejestracja



Rejestracja słuchawki w bazie

Każdą słuchawkę należy przed użyciem zarejestrować w bazie.

- Przed pierwszym użyciem baterię dodatkowej słuchawki ładuj przez 15 godzin.
- Upewnij się, że słuchawka jest włączona (str. 10) i pozostaje w trybie gotowości.
- Zarejestruj numer słuchawki w ciągu 1 minuty. Jeżeli nie udało Ci się wykonać rejestracji w ciągu 1 minuty, naciśnij przycisk na słuchawce, aby wyjść z trybu programowania. Potem zacznij ponownie od punktu 1.

1 Słuchawka:

Naciśnij .

2 Naciskaj lub , aż strzałka wskaże

„Ustaw słuchawki” i naciśnij .

3 Baza, w której ma być zarejestrowana

słuchawka:

Naciśnij i przytrzymaj przycisk

przez ponad 10 sekund, aż usłyszysz sygnał potwierdzający.

4 Słuchawka:

Naciskaj lub , aż strzałka wskaże

„Rejestracja” i naciśnij .

5 Gdy strzałka wskazuje „Rejestruj

H/ust”, naciśnij .

- Na wyświetlaczu pojawią się te numery dostępnych urządzeń bazowych.

6 Naciskaj lub , aby wybrać numer bazy i naciśnij .

- Wyznaczony numer będzie numerem bazy dla tej słuchawki.

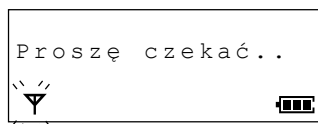

7 Wprowadź 4-cyfrowy PIN bazy (str. 52).

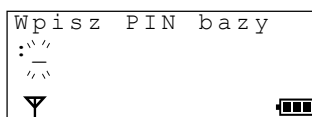

8 Naciśnij .

- Na wyświetlaczu pojawi się napis „Proszę czekać..” i usłyszysz sygnał potwierdzający.

- Słuchawka powróci do trybu gotowości. Numer aktualnej bazy będzie widoczny na wyświetlaczu.

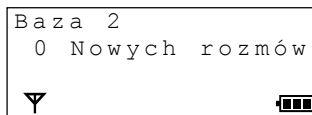

- Aby zarejestrować słuchawkę w innej jeszcze bazie, powtórz kroki od punktu 1, wprowadzając numer innej bazy.

- Programowanie możesz przerwać w dowolnym momencie, naciskając .
- Numer bazy, z którą słuchawka jest aktualnie w kontakcie, może być widoczny na wyświetlaczu w trybie gotowości (str. 44). Połączenia (przychodzące i wychodzące) można prowadzić tylko przez tę bazę, której numer widoczny jest na wyświetlaczu (nawet jeżeli sąsiednie zasięgi nakładają się).

➔ Rejestracja

Dostęp do bazy

Automatyczny dostęp do bazy

Słuchawka automatycznie wybiera zarejestrowaną bazę.

- Kiedy słuchawka przenoszona jest w zasięg działania innej bazy, gubi kontakt z poprzednią i automatycznie uzyskuje dostęp do nowej bazy.
- Jeżeli słuchawka znajduje się w obszarze, na który nakładają się zasięgi fal radiowych kilku stacji bazowych, słuchawka skorzysta z najbliższej bazy.



Dostęp do wybranej bazy



Użytkownik może wybrać bazę (1 do 4), z którą chce współpracować.

- Możesz określić bazę, z której chcesz korzystać.

Fabrycznie ustawiona jest opcja AUTO (automatyczny dostęp do bazy).

1 Naciśnij .

2 Naciskaj  lub , aż strzałka wskaże „Ustaw słuchawki”, po czym naciśnij .

3 Naciskaj  lub , aż strzałka wskaże „Wybierz bazę”, po czym naciśnij .

- Strzałka wskazywać będzie „Auto” lub zarejestrowany numer bazy.

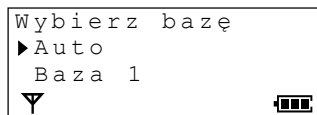

4 Naciskaj  lub , aby wybrać bazę.





5 Naciśnij .

- Usłyszysz sygnał „bip” i słuchawka powróci do trybu gotowości.
- Na wyświetlaczu pojawi się wybrany numer bazy.
- Programowanie można zakończyć w dowolnej chwili, naciskając .

Kasowanie słuchawki w bazie

Każda słuchawka może skasować sama siebie lub inną słuchawkę.



Upewnij się, że telefon jest włączony (str. 10) i pozostaje w stanie gotowości.

- 1 Naciśnij .
- 2 Naciskaj  lub , aż strzałka wskaże „Ustawianie bazy”, po czym naciśnij .
 - Na wyświetlaczu pojawi się „Wpisz polecenie”.
- 3 Naciśnij .
- 4 Wprowadź 4-cyfrowy PIN bazy (str. 52).
 - Aktualnie zarejestrowany numer słuchawki (słuchawek) pojawi się na wyświetlaczu.

- 5 Wybierz numer słuchawki (słuchawek), którą chcesz skasować.

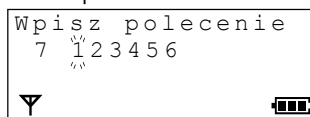
- Wybrany numer słuchawki (słuchawek) zacznie pulsować.















- Jeżeli się pomylisz, naciśnij numer ponownie.
- 6 Naciśnij .
 - Usłyszysz sygnał „bip”.
 - Na wyświetlaczu pojawi się napis „Ustawianie bazy”. Aby powrócić do stanu gotowości, naciśnij .
 - Programowanie można zakończyć w dowolnej chwili, naciskając .

Kasowanie bazy

Jeżeli słuchawka znajduje się w innym obszarze zasięgu i/lub jest wyłączona podczas procedury kasowania słuchawki, poprzedni numer bazy pozostanie w pamięci skasowanej słuchawki. Dlatego musisz usunąć numer bazy zarejestrowany w **skasowanej słuchawce**, wykonując czynności przedstawione poniżej.

Upewnij się, że telefon jest włączony (str. 10) i pozostaje w stanie gotowości.

- 1 Naciśnij .
- 2 Naciskaj  lub , aż strzałka wskaże „Ustaw słuchawki”, po czym naciśnij .
- 3 Naciskaj  lub , aż strzałka wskaże „Rejestracja” i naciśnij .
- 4 Naciskaj  lub , aż strzałka wskaże „Skasuj bazę” i naciśnij .
 - Na wyświetlaczu pojawi się „Podaj H/Ust. PIN”.
- 5 Wprowadź 4-cyfrowy PIN słuchawki (str. 38).
 - Numer zarejestrowanej bazy (baz) pojawi się na wyświetlaczu.

- 6 Naciskaj  lub , aż strzałka wskaże na bazę, którą chcesz skasować, po czym naciśnij .

- Wybrana baza opatrzona zostanie symbolem „√”.

- 7 Naciśnij .

- Na wyświetlaczu pojawi się „Skasuj ?”.

- 8 Naciskaj  lub , aby wybrać „TAK” i naciśnij .

- Usłyszysz sygnał „bip”, a wyświetlacz pokaże „SKASOWANO”.
- Aby powrócić do trybu gotowości, naciśnij .

Interkom

Połączenie wewnętrzne między słuchawkami

Każda słuchawka może łączyć się poprzez interkom z inną słuchawką zarejestrowaną w tej samej bazie.

Np.: Słuchawka nr 1 wywołuje słuchawkę nr 2.

1 Słuchawka nr 1:

Naciśnij przycisk **INT**.

2 Słuchawka nr 1:

Wybierz numer żądanej słuchawki.

- Na wyświetlaczu pojawi się symbol „” i wywoływana słuchawka zadzwoni.

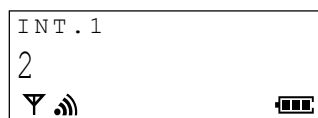

3 Słuchawka nr 2:

Kiedy zadzwoni, naciśnij ****, aby odebrać.

- Na wyświetlaczu pojawi się czas trwania połączenia.

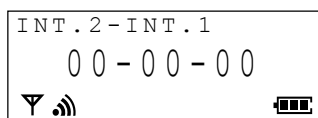

4 Słuchawka nr 1 i nr 2:

Aby zakończyć połączenie wewnętrzne, naciśnij ****.

- Poprzez interkom mogą się łączyć słuchawki pozostające w zasięgu tej samej bazy, ale nie z bazy sąsiadującej.



Transfer połączenia z jednej słuchawki do drugiej

Połączenia wewnętrzne można realizować podczas rozmowy miejskiej. Funkcja ta umożliwia transferowanie połączeń między słuchawkami.

Transfer połączenia przy użyciu interkomu

Np.: Słuchawka nr 1 transferuje połączenie do słuchawki nr 2.

1 Słuchawka nr 1:

Podczas rozmowy na linii miejskiej naciśnij **INT**.

A potem wybierz numer słuchawki.

- Połączenie zostaje zawieszane.
- Będziesz słyszał zwrotny sygnał dzwonienia wewnętrznego, dopóki drugi abonent nie odbierze.
- Jeżeli nikt nie odbiera, naciśnij **INT**, aby powrócić do rozmowy.

2 Słuchawka nr 2:

Kiedy słuchawka zadzwoni, naciśnij , aby odebrać wywołanie.

3 Transfer połączenia:

Słuchawka nr 1:

Naciśnij .

- Transfer został wykonany.
Abonent słuchawki nr 2 może odebrać połączenie.

LUB

Zakończenie połączenia wewnętrznego:

Słuchawka nr 1:

Naciśnij **INT**.

- Abonent słuchawki nr 1 powróci do rozmowy.

Transfer połączenia bez interkomu

Funkcja ta umożliwia transfer połączenia do innej słuchawki bez konieczności oczekiwania na odebranie wywołania.

Np.: Słuchawka nr 1 transferuje połączenie do słuchawki nr 2.

1 Słuchawka nr 1:

Podczas trwającego połączenia naciśnij

INT, a potem wybierz numer słuchawki.

Naciśnij , aby przetransferować połączenie.

- Połączenie zostaje zawieszane.

2 Słuchawka nr 2:

Kiedy słuchawka zadzwoni, naciśnij , aby odebrać połączenie.

- Transfer został wykonany.

- Jeżeli abonent wywoływanej słuchawki nie odbierze w ciągu 30 sekund, zacznie dzwonić słuchawka wywołująca. Abonent wywołujący może wrócić do rozmowy, naciskając przycisk .

➔ Interkom

Konferencja

Podczas trwającej rozmowy na linii miejskiej, możesz połączyć się wewnętrznie z abonentem innej słuchawki i utworzyć trójstronną konferencję.

1 Słuchawka nr 1:

Podczas trwającego połączenia naciśnij **INT**. A potem wybierz numer słuchawki.

- Połączenie zostaje zawieszona.
- Jeżeli nikt nie odbiera, naciśnij **INT**, aby powrócić do rozmowy.

2 Słuchawka nr 2:

Kiedy słuchawka zadzwoni, naciśnij , aby odebrać wywołanie.

3 Słuchawka nr 1:

Naciśnij **3**, aby utworzyć połączenie konferencyjne.

4 Słuchawka 1 lub 2:

Naciśnij przycisk , aby zakończyć konferencję.

Wymiana baterii

Jeżeli symbol „” miga po wykonaniu kilku telefonów, a baterie były w pełni naładowane, nadszedł czas wymiany baterii na nowe. **Pamiętaj, aby nowe baterie naładować po wymianie.**

- 1 Wyłącz telefon, aby zapobiec utracie zawartości pamięci (str. 10).
Zdejmij pokrywę baterii, przesuwając ją w kierunku wskazanym strzałką, jednocześnie naciskając i wyjmij baterie.
- 2 Załóż nowe baterie w sposób pokazany na ilustracji.
 - Załóż pokrywę baterii i włącz telefon (str. 10).
- 3 Przed pierwszym użyciem nowe baterie należy w pełni naładować (str. 9).
Baterie Ni-Cd: przez około 10 godzin.
Baterie Ni-MH: przez około 15 godzin.

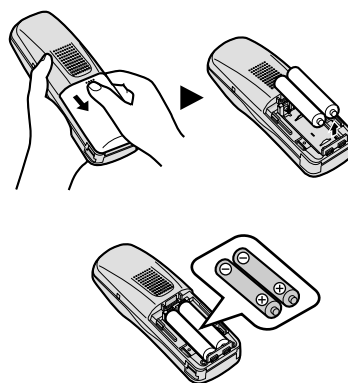

- Uszkodzone baterie należy jak najszybciej wyjąć z aparatu. Z uszkodzonej baterii może nastąpić wyciek.
- Proszę używać tylko baterii Panasonic P6H lub P6P.
- Jeżeli baterie zostaną nieprawidłowo założone, słuchawka nie będzie działać.
- Zużyte baterie nikielowo-kadmowe należy wyrzucać stosownie do obowiązujących przepisów.
- Dostępne są odnawialne baterie Ni-Cd w formacie AA.

Ostrzeżenie:

Aby zmniejszyć ryzyko wywołania pożaru lub zranienia osób, przeczytaj i przestrzegaj poniższych instrukcji:

1. Używaj tylko baterii wymienionych w specyfikacji.
2. Nie używaj baterii jednorazowych.
3. Nie mieszaj baterii nowych ze starymi.
4. Nie wrzucaj zużytych baterii do ognia. Mogą eksplodować. Sprawdź możliwości likwidacji w zakładzie oczyszczania miasta.
5. Nie otwieraj ani nie przecinaj baterii. Uwolniony elektrolit powoduje korozję i może być przyczyną oparzeń lub uszkodzenia oczu i skóry. Elektrolit może być toksyczny, jeśli dostanie się do przewodu pokarmowego.
6. Zwracaj uwagę na to, aby bateria nie stykała się z materiałami przewodzącymi, takimi jak pierścionki, bransolety i klucze. Bateria i / lub materiały przewodzące mogą się rozgrzać i spowodować oparzenia.
7. Używaj tylko baterii załączonych lub wskazanych w specyfikacji, zgodnie ze wskazówkami i zasadami przedstawionymi w niniejszej Instrukcji.

Zakładanie uchwytu na pasek

Dzięki uchwytowi słuchawkę możesz przyczepić do paska lub kieszeni.

Jak założyć uchwyt

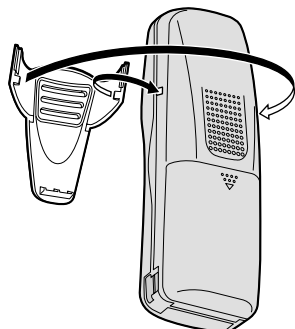

Jak zdjąć uchwyt



Korzystanie ze słuchawki nagłownej (opcja)

Podłączenie słuchawki nagłownej umożliwia korzystanie z telefonu bez angażowania rąk. Zalecamy używanie wyłącznie słuchawki KX-TCA89EX Panasonic.

Podłączenie słuchawki nagłownej

Zdejmij zaślepkę gniazdka słuchawki nagłownej i podłącz wtyczkę.

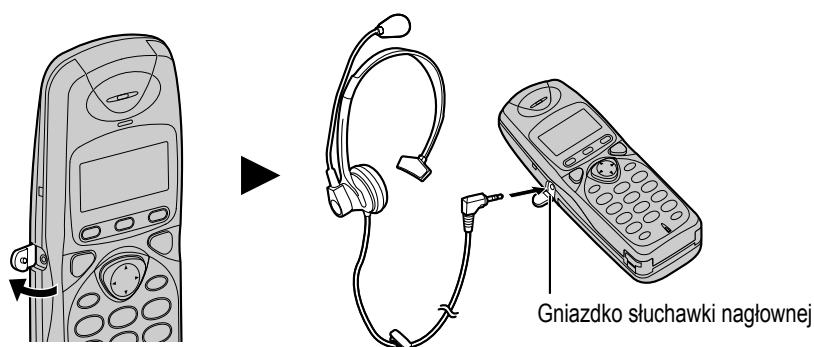

Regulacja poziomu głośności w słuchawce nagłownej (głośno, średnio, cicho)

Kiedy korzystasz ze słuchawki nagłownej, naciskaj ▼ lub ▲.

Po podłączeniu słuchawki nagłownej musisz używać jej do rozmowy. Jeżeli chcesz normalnie użyć telefonu bezprzewodowego, odłącz słuchawkę nagłowną.

Montaż telefonu na ścianie

- Telefon można zamontować na ścianie.

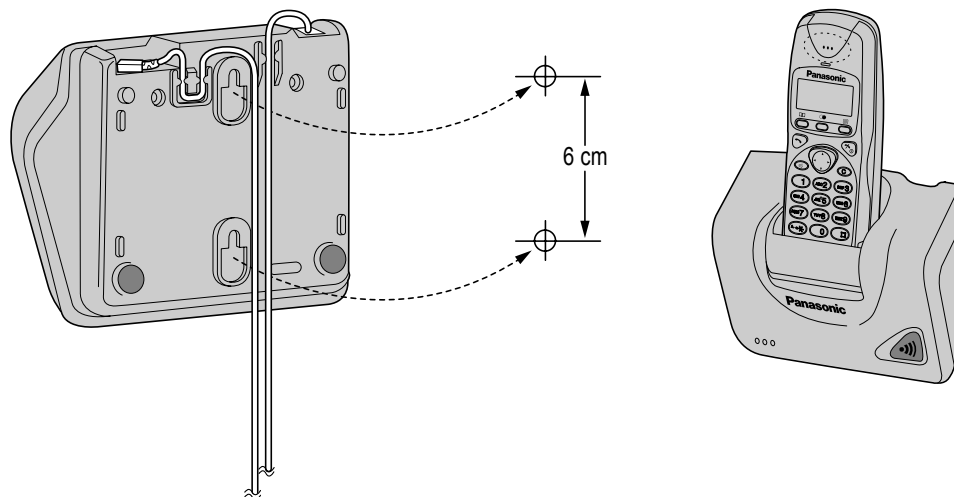

- Zainstaluj wkręty, posługując się szablonem umieszczonym poniżej.
- Podłącz przewód telefoniczny i zasilacz.
- Umocuj przewody, jak pokazano na ilustracji.

Szablon do montażu na ścianie

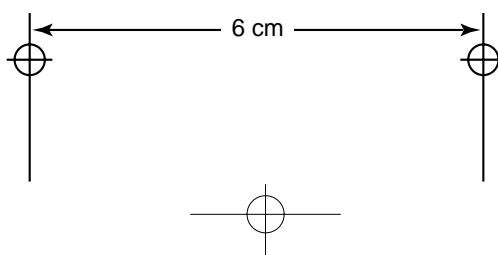

Opcjonalne obudowy

Użytkownik może zmienić wygląd swojego telefonu poprzez wymianę obudowy (KX-A109EX).

1. Wyłącz zasilanie, aby zapobiec utracie pamięci (str. 10). Zdejmij osłonę baterii, naciskając na strzałki i jednocześnie przesuując ją.
2. Wymienna obudowa blokowana jest za pomocą prawej i lewej klapki. Odblokuj jedną z kłapek, naciskając poziomo ① i pionowo ② i pociągnij obudowę nieco w dół ③ i ④, jak pokazuje ilustracja. Powtórz operację z drugą klapką.

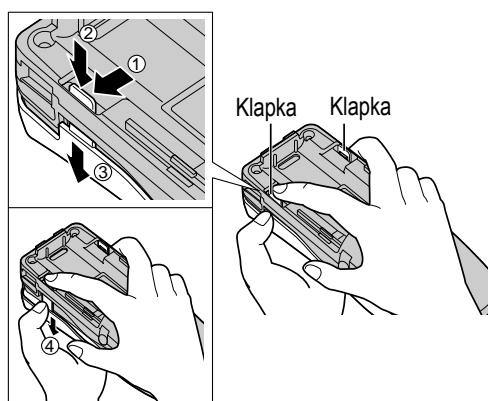

3. Załóż nową obudowę, wsuwając klapki w otwory na słuchawce.

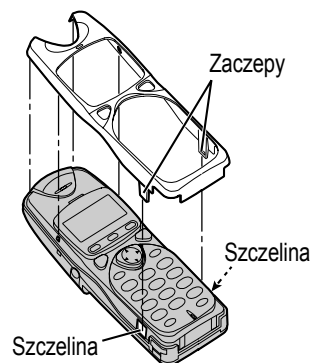

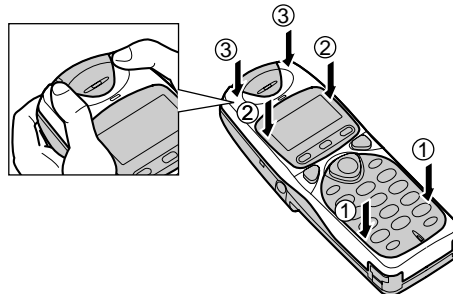

4. Zatrzasknij obudowę w części dolnej ①, środkowej ② i górnej ③ słuchawki.









5. Załóż baterie i zamknij osłonę.
 - Po zamknięciu pokrywy włącz zasilanie (str. 10).

Zanim wezwiesz pomoc

Telefon bezprzewodowy



Problem	Rozwiązanie
Kiedy naciskasz przycisk  , symbol „Y” pulsuje i słychać sygnał alarmu.	<ul style="list-style-type: none">• Jesteś zbyt oddalony od bazy. Zbliź się do bazy i spróbuj jeszcze raz.• Włóż zasilacz do gniazdka.
Kiedy naciskasz przycisk  , słychać sygnał zajętości.	<ul style="list-style-type: none">• Inna słuchawka korzysta właśnie z linii.
Symbol „Y” miga w czasie rozmowy i następuje rozłączenie.	<ul style="list-style-type: none">• Słuchawka jest poza zasięgiem. Zbliź się do bazy i spróbuj ponownie.• Upewnij się, że zasilacz jest podłączony do sieci.
Dźwięk pojawia się i znika. Interferencja z innym urządzeniem elektrycznym.	<ul style="list-style-type: none">• Umieść słuchawkę i bazę z dala od innych urządzeń elektrycznych (str. 3).• Zbliź się do bazy.
Słuchawka nie dzwoni.	<ul style="list-style-type: none">• Słuchawka jest wyłączona. Włącz słuchawkę (str. 10).• Dzwonek słuchawki jest wyłączony. Ustaw dogodny poziom głośności dzwonka (str. 41).
Baza nie dzwoni	<ul style="list-style-type: none">• Dzwonek bazy jest wyłączony. Ustaw dogodny poziom głośności dzwonka (głośno, średnio, cicho) (str. 55)
Nie można powtórzyć wybierania	<ul style="list-style-type: none">• Ustawiony jest niewłaściwy sposób wybierania. Sprawdź sposób wybierania (str. 56).• Aparat jest w trybie blokady połączeń wychodzących. Aby skasować blokadę, patrz (str. 47).• Wybierany numer jest objęty restrykcją. Aby skasować restrykcję numeru, patrz (str. 59).• Uruchomiona jest blokada klawiatury. Aby skasować blokadę, patrz (str. 34).
Nie daje się powtórzyć wybierania.	<ul style="list-style-type: none">• Cyfry wprowadzone po naciśnięciu  nie będą automatycznie powtórzone.• Jeżeli ostatnio wybrany numer miał więcej niż 24 cyfry, nie da się go automatycznie powtórzyć.
Nie można zaprogramować takich pozycji, jak sposób wybierania.	<ul style="list-style-type: none">• Programowanie jest niemożliwe, jeżeli słuchawka jest w trybie rozmowy lub połączenia wewnętrznego.• Podczas programowania nie wolno przerywać na dłużej niż 60 sekund.
Nie można zachować nazwy i numeru w książce telefonicznej.	<ul style="list-style-type: none">• Nie można zapisać numeru do pamięci w czasie rozmowy lub w trybie połączenia wewnętrznego.• Podczas zapisywania do pamięci nie rób przerwy dłuższej niż 60 sekund.

➔ Zanim wezwiesz pomoc

Problem	Rozwiązanie
Podczas programowania/przeszukiwania aparat zaczyna dzwonić i przerywa operację.	<ul style="list-style-type: none"> Aby odebrać połączenie, naciśnij . Po rozłączeniu zacznij programowanie od początku.
Telefon nie pokazuje numeru abonenta wywołującego.	<ul style="list-style-type: none"> Inne urządzenie telefoniczne może powodować interferencję z naszym telefonem. Odłącz je i spróbuj ponownie. Inne urządzenia elektryczne podłączone do tego samego gniazdka może interferować z informacją identyfikacyjną abonenta. Zakłócenia na linii telefonicznej mogą mieć wpływ na dane identyfikacyjne.
Wyświetlacz przełącza się na tryb gotowości podczas przeglądania listy połączeń lub książki telefonicznej.	<ul style="list-style-type: none"> Nie przerywaj operacji na ponad 60 sekund.
Przycisk  nie działa.	<ul style="list-style-type: none"> Słuchawka jest zbyt oddalona od bazy. Słuchawka zajęta jest rozmową na linii miejskiej lub ktoś przegląda listę połączeń.
Przywoływana słuchawka nie odpowiada.	<ul style="list-style-type: none"> Przywoływana słuchawka nie jest w tym samym obszarze zasięgu. Przywoływana słuchawka jest zajęta rozmową na linii miejskiej. Numer słuchawki został skasowany lub słuchawka nie jest zarejestrowana. Zarejestruj słuchawkę w bazie (str. 79).
Podczas połączenia wewnętrznego między słuchawkami, słychać podwójny sygnał.	<ul style="list-style-type: none"> Nastąpiło miejskie połączenie przychodzące. Aby odebrać, naciśnij  a potem .
Aparat błędnie wybiera numery po przyłączeniu do centrali PBX.	<ul style="list-style-type: none"> Sprawdź funkcję pauzy (str. 34).
Nie możesz zarejestrować słuchawki w bazie.	<ul style="list-style-type: none"> W bazie zarejestrowano już 6 słuchawek. W słuchawce zarejestrowano już 4 bazy. Występuje interferencja z innym urządzeniem elektrycznym. Umieść bazę i słuchawkę z dala od tych urządzeń. Musisz zarejestrować numer słuchawki w ciągu 1 minuty, albo programowanie zostanie skasowane (str. 79).
Kiedy powtarzasz wybieranie, naciskając  i  , nie daje się rozmawiać.	<ul style="list-style-type: none"> Naciśnij .





Automat zgłoszeniowy

Problem	Rozwiązanie
Automat zgłoszeniowy jest włączony, ale wiadomości nie nagrywają się.	<ul style="list-style-type: none">• Długość wiadomości ustawiona jest na „tylko powitanie”. Ustaw „1 minuta” lub „bez ograniczeń” (str. 74).• Pamięć jest pełna. Usuń niektóre wiadomości (str. 69, 70).
Nie daje się obsługiwać automatu zgłoszeniowego z telefonu tonowego.	<ul style="list-style-type: none">• Sprawdź, czy użyłeś prawidłowego kodu.• Automat może nie reagować, jeżeli sygnały są zbyt krótkie. Naciskaj starannie każdą cyfrę.• Automat zgłoszeniowy jest wyłączony. Włącz go (str. 11).
Nie możesz obsłużyć automatu zgłoszeniowego ze słuchawki.	<ul style="list-style-type: none">• Ktoś inny korzysta z automatu zgłoszeniowego.• Jesteś za daleko od bazy. Zbliz się.• Urządzenie nagrywa właśnie wiadomość. Aby przyjąć połączenie, naciśnij .
Podczas nagrywania powitania, urządzenie zaczyna dzwonić i przestaje nagrywać.	<ul style="list-style-type: none">• Aby odebrać, naciśnij . Nagrywanie zostało przerwane. Po odłożeniu słuchawki, zacznij od początku.
Podczas odtwarzania urządzenie zaczyna dzwonić i przerywa odtwarzanie.	<ul style="list-style-type: none">• Aby odebrać, naciśnij .

➔ Zanim wezwiesz pomoc

Problemy ogólne

Problem	Rozwiązanie
Urządzenie nie działa.	<ul style="list-style-type: none">• Włącz zasilanie (str. 10).• Sprawdź ustawienia (str. 51).• Naładuj baterie (str. 9).• Oczyszć styki ładowania i naładuj baterię ponownie (str. 9).• Wyjmij zasilacz z gniazdka i wyłącz aparat, aby uruchomić go od początku. Włóż z powrotem zasilacz do gniazdka i włącz aparat. Spróbuj uruchomić telefon ponownie.• Słuchawka została skasowana lub nie została zarejestrowana. Zarejestruj słuchawkę (str. 79).• Załóż od nowa baterie i spróbuj jeszcze raz.
Nie daje się zaprogramować takich pozycji jak data i godzina.	<ul style="list-style-type: none">• Programowanie nie jest możliwe, kiedy telefon jest w trybie rozmowy lub interkomu.• Zbliź się do bazy.
Poziom mocy baterii nie jest prawidłowo wyświetlany.	<ul style="list-style-type: none">• Sprawdź, czy ustawiony jest prawidłowy typ baterii (str. 49).
Ikona „  ” pulsuje lub telefon generuje „bip” co 15 sekund.	<ul style="list-style-type: none">• Naładuj w pełni baterie (str. 9).
Naładowałeś w pełni baterie lecz symbol „  ” nadal pulsuje.	<ul style="list-style-type: none">• Oczyszć styki ładowania i naładuj baterię ponownie (str. 9).• Wymień baterie na nowe (str. 49, 85).

Zasady bezpieczeństwa

Ze szczególną uwagą przestrzegaj niżej wymienionych zasad bezpieczeństwa.

Bezpieczeństwo

- 1) Urządzenie powinno być przyłączone tylko do takiego źródła prądu, jakie zalecono w niniejszej instrukcji lub jakie wskazane jest na urządzeniu.
- 2) Kiedy nie używasz aparatu: Kiedy nie używasz aparatu, wyłącz zasilanie. Jeżeli urządzenie nie jest używane przez czas dłuższy, należy wyłączyć przewód zasilający bazy z gniazda na ścianie.

Instalacja

Środowisko

- 1) Nie używaj aparatu w pobliżu wody - na przykład, w pobliżu wanny, umywalki, zlewu, itp. Należy także unikać wilgotnych piwnic.
- 2) Urządzenie należy utrzymywać z dala od źródeł ciepła, takich jak, grzejniki, kuchenki, itp. Nie należy również umieszczać urządzeń w pomieszczeniach o temperaturze niższej od 5 °C lub wyższej od 40 °C.
- 3) Zasilacz prądu zmiennego używany jest jako główny wyłącznik zasilania i dlatego gniazdo sieci zasilającej powinno być łatwo dostępne i znajdować się w pobliżu urządzenia.

Położenie

- 1) Nie stawiaj na urządzeniu ciężkich przedmiotów.
- 2) Należy uważać, aby żadne przedmioty nie upadały na aparat i nie rozlewały się nań płyny. Nie wystawiaj urządzenia na intensywne działanie dymu, kurzu, wibracji mechanicznych lub wstrząsów.
- 3) Umieść aparat na płaskiej powierzchni.

Aby aparat działał jak najlepiej

- 1) Jeżeli zakłócenia powodują, że odbiór w słuchawce jest bardzo zły jakości, zbliż się do bazy, aby zmniejszyć szumy.
- 2) Jeżeli odbiór w słuchawce jest zły jakości, należy ustawić WYSOKI (HIGH) poziom głośności.
- 3) Jeżeli symbol „” na wyświetlaczu miga, należy w pełni naładować baterię słuchawki.
- 4) Maksymalny zasięg może ulec redukcji w następujących miejscach: W pobliżu przeszkód typu wzgórze, tunele, przejścia podziemne, w pobliżu obiektów metalowych takich jak żelazne ogrodzenia, itp.

Zabezpieczenie przed przepięciami

Aparat jest fabrycznie wyposażony w obwód zabezpieczający przed przepięciami. Jeżeli jednak w okolicy często zdarzają się burze z piorunami, zalecamy instalację następujących bezpieczników dodatkowych:

- 1) Bezpiecznik przepięciowy na linii telefonicznej
- 2) Bezpiecznik przepięciowy na sieci zasilającej

W sprawie instalacji dodatkowych bezpieczników należy skontaktować się z najbliższą firmą instalacyjną.

- Uszkodzenia spowodowane przepięciami nie są objęte gwarancją, nawet jeżeli zainstalowane zostały bezpieczniki przepięciowe.



Drogi Kliencie,

Nabyłeś aparat KX-TCD725PDM, który jest urządzeniem wyprodukowanym zgodnie z Europejskim Standardem dla Telefonów Bezprzewodowych (DECT). Technologia DECT charakteryzuje się wysokiej klasy zabezpieczeniami przed podsłuchem, a także wysokiej jakości transmisją cyfrową.

Telefon ten zaprojektowany został do szerokiego zakresu zastosowań.

Na przykład, może być używany w sieci składającej się z bazy i słuchawek, tworzących system telefoniczny, który:

- obsługuje 6 słuchawek przy udziale jednej bazy.
- umożliwia połączenia wewnętrzne między 2 słuchawkami.
- umożliwia współpracę słuchawki z 4 bazami, rozszerzając w ten sposób obszar zasięgu.

Telefon ten może być używany do:

- obsługi kilku słuchawek.
- współpracy z kilkoma bazami
- przyłączenia bazy do centrali PBX.



Terminologia



DECT

Skrót DECT oznacza „Digital Enhanced Cordless Telecommunications” (Cyfrowy Standard dla Telefonów Bezprzewodowych).

Zalety systemu DECT

Doskonała jakość dźwięku: Dzięki sygnałowi cyfrowemu urządzenia DECT osiągają transmisję nieomal pozbawioną zakłóceń.

Wysoki stopień zabezpieczenia przed podsłuchem: W oparciu o transmisję cyfrową rozmowy w systemie DECT są dobrze zabezpieczone przed nieuprawnionym monitorowaniem.

Wiele słuchawek: Kiedy chcesz podłączyć kilka słuchawek do tej samej bazy, nie musisz przeprowadzać instalacji kablowej.

Połączenie wewnętrzne: Można prowadzić rozmowy wewnętrzne między zarejestrowanymi słuchawkami i są to połączenia bezpłatne.

Działa jak centrala PBX: Tak jak w centrali PBX, funkcje można realizować podczas połączeń miejskich; np. można uzyskać jedno połączenie wewnętrzne lub wykonać transfer połączenia miejskiego do innej słuchawki.

Wiele urządzeń bazowych: Więcej niż jedna słuchawka może być zarejestrowana w kilku bazach, np. do użytku w biurze i w domu.

Kod Fabryczny Sprzętu (EMC=Equipment Manufacturer's Code)

Urządzenie zaopatrzone jest w kod EM, umożliwiający dokładną identyfikację. Kod ten może być w przyszłości stosowany przez operatorów sieci komórkowych.

Deklaracja Zgodności Nr 003/265/2001

Dostawca: Panasonic Polska Sp. z o.o.
Al. Krakowska 4/6,
02-284 Warszawa

Wyrób: Zespół telefonu bezsznurowego systemu DECT
KX-TCD725PD

Opisany powyżej wyrób jest zgodny z wymaganiami zasadniczymi zawartymi w:

Dokument: Tytuł: Data wydania:

Normy krajowe:

Rozporządzenie Ministra Łączności	z dn. 4 września 1997r. w sprawie wymagań technicznych i eksploatacyjnych dla urządzeń, linii i sieci telekomunikacyjnych zakładanych i używanych na terytorium Rzeczypospolitej Polskiej.	Dz.U. z 1997r. nr 109, poz.709
Zalacznik 18	Wymagania techniczne i eksploatacyjne dla aparatów telefonicznych CB ogólnego przeznaczenia, pracujących z analogowym łączem telefonicznym.	
Zalacznik 43	Wymagania techniczne i eksploatacyjne dla urządzeń zgłoszeniowo-rejestrujących.	
Zalacznik 49	Wymagania techniczne i eksploatacyjne dla urządzeń i sieci systemu DECT dołączonych do sieci telekomunikacyjnej użytku publicznego.	
PN-EN 60950	Bezpieczeństwo urządzeń techniki informatycznej i elektrycznych urządzeń techniki biurowej.	II/2000

Normy zagraniczne:

ETSI EN 300 176-1 (V 1.4.1)	Digital Enhanced Cordless Telecommunications (DECT)	II/2001
ETSI EN 300 778-1 (V 1.2.1)	Access and Terminals (AT); Analogue access to the Public Switched Telephone Network (PSTN).	V/2001
ETSI EN 301 489-6 (V 1.1.1)	ElectroMagnetic compatibility and Radio spectrum Matters (ERM); ElectroMagnetic Compatibility (EMC) standard for radio equipment and services.	IX/2000

Inne dokumenty:

TBR 006	DECT; General Terminal attachment requirements.
TBR 010	DECT; General Terminal attachment requirements. Telephony applications.
TBR 022	Attachment requirements for terminal equipment for DECT Generic Access Profile (GAP) applications.

Informacje dodatkowe:

Potwierdzenie Zgodności nr 265/20001 z dnia 19.10.2001r. wydane przez Laboratorium Badań Urządzeń Telekomunikacyjnych Instytut Łączności, ul. Szachowa 1, 04-894 Warszawa stwierdzające na podstawie analizy dokumentacji i wykonanych badań laboratoryjnych zgodność funkcji, danych technicznych i zbadanych parametrów zespołu telefonu bezsznurowego systemu DECT o nazwie **KX-TCD725PD**, z wymaganiami zasadniczymi dotyczącymi urządzeń radiowych systemu DECT oraz urządzeń końcowych przyłączanych do sieci użytku publicznej, a także z wymaganiami dotyczącymi kompatybilności elektromagnetycznej urządzeń systemu DECT oraz bezpieczeństwa użytkowania urządzeń elektrycznych dołączonych do sieci telekomunikacyjnej.

Warszawa, 25.10.2001r.

Toshibumi Tanimoto, Managing Director.

95



MODEL No. KX-TCD725PDM

OSTRZEŻENIE:

ABY ZMNIJSZYĆ RYZYKO POŻARU LUB PORAŻENIA PRĄDEM, NIE WYSTAWIAJ APARATU NA DZIAŁANIE DESZCZU I WILGOCI.

Jeżeli wystąpią jakieś problemy, odłącz aparat od linii telefonicznej i podłącz w to miejsce działający telefon. Jeżeli drugi telefon działa prawidłowo, nie podłączaj z powrotem aparatu, dopóki problem nie zostanie usunięty. Jeżeli drugi telefon także nie działa prawidłowo, porozum się z firmą telekomunikacyjną.

Dział handlowy:

Panasonic Polska Sp. z o.o.

Al.Krakowska 4/6 02-284 Warszawa, Polska

Kyushu Matsushita Electric (U.K.) Ltd.

Pencarn Way, Duffryn, Newport, South Wales, NP10 8YE, United Kingdom

Wydrukowano w Tajlandii

PQQX13087YA DU1001HE0