

Panasonic

Cyfrowy telefon bezprzewodowy z automatem zgłoszeniowym

Instrukcja obsługi

Model **KX-TCD420PD**

Spis treści

Przygotowanie

Przed pierwszym użyciem	2
Ważne informacje	3
Przygotowanie telefonu	4

Telefon bezprzewodowy

Korzystanie z telefonu	9
Uzyskiwanie połączeń	10
Identyfikacja abonenta wywołującego	11
Odbieranie połączeń	13
Książka telefoniczna	14
Ustawienia słuchawki	18
Ustawienia bazy	24
Ustawienia początkowe	28
Obsługa kilku współpracujących aparatów	30
Interkom	34

Automat zgłoszeniowy

Automat zgłoszeniowy	35
Zdalne sterowanie	41

Użyteczne informacje

Zanim wezwiesz pomoc	43
Informacja techniczna	45
Indeks	46

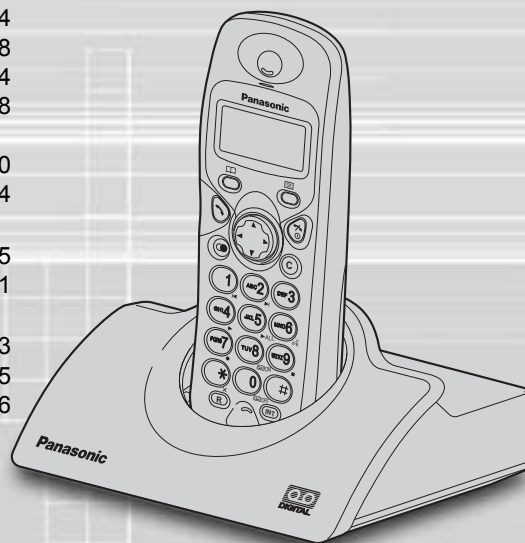

Telefon kompatybilny z usługą identyfikacji abonenta wywołującego

PRZED URUCHOMIENIEM TELEFONU PROSIMY O PRZECZYTANIE INSTRUKCJI I ZACHOWANIE JEJ NA PRZYSZŁOŚĆ.

Identyfikacja abonenta wywołującego realizowana jest w systemie FSK

Przed pierwszym użyciem aparatu baterie należy ładować przez około 7 godzin.

Przygotowanie

Telefon bezprzewodowy

Automat zgłoszeniowy

Użyteczne informacje

Przed pierwszym użyciem

Dziękujemy Państwu za zakup nowego cyfrowego telefonu bezprzewodowego Panasonic.

Drogi Kliencie!

Stajesz się posiadaczem telefonu KX-TCD420PD, produktu zgodnego z europejskimi standardami telefonów bezprzewodowych (DECT). Technologia DECT cechuje się wysokim poziomem zabezpieczenia przed przechwyceniem, jak również wysokiej jakości cyfrową transmisją. Telefon ten został zaprojektowany z myślą o szerokim wachlarzu zastosowań. Na przykład, może być on używany w sieci baz i słuchawek, tworzących system telefoniczny, który:

- obsługuje do 6 słuchawek zarejestrowanych w jednej bazie.
- umożliwia zestawianie połączeń wewnętrznych pomiędzy 2 słuchawkami
- umożliwia pracę jednej słuchawki maksymalnie z 4 bazami w ten sposób powiększając zasięg sieci komunikacji radiowej.

Usługa identyfikacji numeru jest usługą świadczoną przez operatora sieci telefonicznej. Kiedy usługa ta jest dostępna, telefon będzie wyświetlał numer wywołujący.

Wyposażenie (w zestawie)

Zasilacz sieciowy PQLV19CE

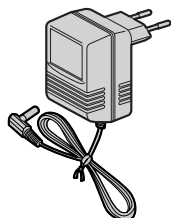

Przewód linii telefonicznej



Baterie-akumulatorki (AAA) HHR-4EPT/BA2 (P03P)



Pokrywa baterii

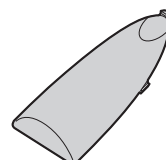

Ważne informacje

Przygotowanie

Nie używaj zasilacza innego niż załączony do urządzenia.

Nie podłączaj zasilacza sieciowego do gniazdka innego niż standardowe AC230 V. Urządzenie jest dopuszczone do użycia z zasilaczem PQLV19CE.

Urządzenie nie może być wykorzystywane do wykonywania połączeń alarmowych w następujących sytuacjach:

- Baterie słuchawki są rozładowane, lub nastąpiła awaria baterii.
- Podczas awarii zasilania sieciowego.
- Gdy blokada klawiatury jest ustawiona w pozycji Wł.
- Gdy urządzenie znajduje się w trybie połączenia bezpośredniego.

Nie otwieraj bazy lub słuchawki (oprócz sytuacji, gdy konieczna jest wymiana baterii).

Urządzenie nie powinno być używane w pobliżu sprzętu medycznego intensywnej opieki/pierwszej pomocy, jak również nie powinno być używane przez osoby z rozrusznikami serca.

Należy dopilnować, żeby do urządzenia nie dostały się żadne przedmioty lub płyny. Nie narażaj urządzenia na działanie dymu, kurzu, wstrząsów i wibracji mechanicznych.

Środowisko

Nie należy korzystać z urządzenia w pobliżu wody.

Urządzenie to należy przechowywać z daleka od źródeł ciepła takich jak grzejniki, kuchenki, itp. Nie należy również umieszczać go w pomieszczeniu o temperaturze niższej niż 5 °C lub wyższej niż 40 °C.

Ponieważ zasilacz sieciowy używany jest jako główny sposób wyłączenia urządzenia z prądu, upewnij się, że gniazdko sieciowe znajduje się/zostało umieszczone niedaleko urządzenia i jest łatwo dostępne.

OSTRZEŻENIE:

ABY ZAPOBIEC PORAŻENIU PRĄDEM, NIE WYSTAWIAJ URZĄDZENIA NA DZIAŁANIE DESZCZU LUB WILGOCI.

Ostrzeżenie

Korzystaj tylko z baterii zalecanych w niniejszej instrukcji.

Używaj tylko baterii-akumulatorków.

Nie używaj zużytych baterii razem z nowymi.

Nie wrzucaj baterii do ognia, gdyż mogą eksplodować.

Sprawdź miejscowe przepisy w zakresie zarządzania odpadami, aby poznać specjalne zalecenia dotyczące składowania odpadów.

Nie rozbieraj ani nie niszczyć baterii.

Uwolniony elektrolit jest czynnikiem korozyjnym i kontakt z nim może powodować urazy oczu i skóry.

W przypadku połknięcia elektrolitu może okazać się toksyczny.

Ostrożnie obchodź się z bateriami, uważając by nie dopuścić do ich zetknięcia z przedmiotami przewodzącymi prąd, takimi jak pierścionki, bransoletki lub klucze.

Baterie i/lub przedmioty przewodzące prąd mogą się nagrzać, powodując oparzenia w przypadku kontaktu ze skórą.

Ładuj dołączone do zestawu baterie zgodnie ze wskazówkami zawartymi w instrukcji.

Umieszczenie bazy

- Aby uzyskać maksymalny zasięg i odbiór bez zakłóceń, zalecamy następujące umieszczenie bazy.
 - Z daleka od urządzeń elektronicznych takich jak telewizor, radio, komputer lub inny telefon.
 - Na podwyższeniu i w miejscu centralnym.

Ostrzeżenie

Dźwięk dzwonka dobywa się z głośnika słuchawki. Aby uniknąć uszkodzenia słuchu, najpierw odbierz połączenie, a następnie przyłóż słuchawkę do ucha.

Przygotowanie telefonu

◆◆ Podłączenie

Podłącz zasilacz sieciowy i przewód linii telefonicznej w następującym porządku: **1, 2, 3, 4.**

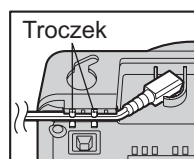

Zamocuj zasilacz sieciowy w gniazdku, tak aby zapobiec jego przypadkowemu odłączeniu się.

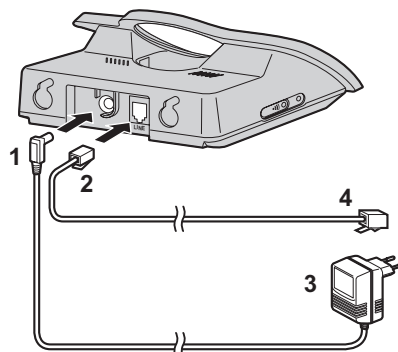

Zasilacz sieciowy musi być cały czas podłączony do sieci. (w czasie użytkowania może się nagrzewać, co jest zjawiskiem normalnym.)

- Nie instaluj przewodów telefonu podczas burzy.

◆◆ Instalacja baterii w słuchawce

Zainstaluj baterie w sposób przedstawiony na ilustracji. Instalując baterię, należy najpierw umieszczać baterię w pojemniku na baterie od strony bieguna ujemnego \ominus . Zamknij pokrywę zgodnie z kierunkiem strzałki.

- Wymieniając baterię, należy najpierw wyjmować baterię od strony bieguna dodatniego \oplus .

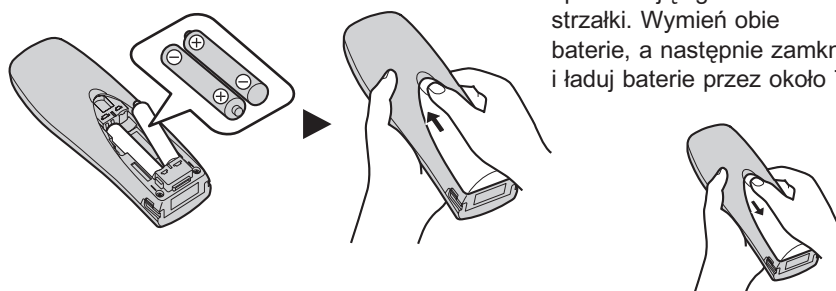

Wymiana baterii:

Naciśnij mocno wypstę na pokrywie i przesun ją zgodnie z kierunkiem strzałki. Wymień obie baterie, a następnie zamknij pokrywę i ładuj baterie przez około 7 godzin.

Przygotowanie telefonu

◆◆ Ładowanie baterii

Baterie dołączone do zestawu nie są naładowane. W celu ich naładowania, umieść słuchawkę na bazie. **Przed pierwszym użyciem aparatu baterie należy ładować przez około 7 godzin.** Podczas ładowania ikona baterii wygląda jak na rysunku poniżej.

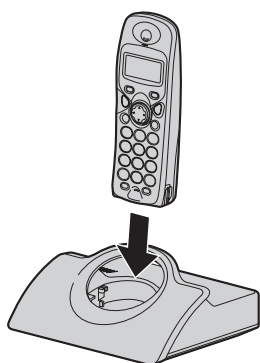

W pełni naładowana W trakcie ładowania

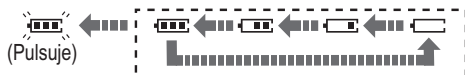

Ikona baterii	Stan mocy baterii
	W pełni naładowana
	Średni stopień naładowania
	Niski stopień naładowania
	Trzeba naładować baterię

Słuchawka, której zasilanie jest wyłączone, włączy się automatycznie po umieszczeniu na bazie.

Podczas normalnego użytkowania, słuchawka i baza powinny być cały czas podłączone do zasilania.

◆◆ Czas pracy baterii

Żywotność baterii zależy od intensywności oraz warunków użytkowania, jednak średni czas pracy w pełni naładowanych baterii Ni-MH wynosi (700 mAh):

Rozmowa: ok. 10 godz.

Stan gotowości: ok. 120 godz.

Przy korzystaniu z baterii Ni-Cd (250 mAh):

Rozmowa: ok. 4 godz.

Stan gotowości: ok. 40 godz.

(w/w parametry czasowe dotyczą w pełni sprawnej baterii)

Baterie osiągają pełną sprawność po kilku pełnych cyklach ładowania/rozładowania.





Baterii nie da się przeładować, chyba że są one często wyjmowane i wkładane.

W przypadku skrócenia żywotności, należy sprawdzić, czy styki baterii i ładowania są czyste.

Aby uzyskać maksymalną żywotność baterii, należy wstrzymać się z ładowaniem do chwili, gdy ikona baterii zacznie migać

Przygotowanie telefonu

◆◆ Symbole używane w tej instrukcji obsługi

Symbol	Znaczenie
	Aby wyszukać żądaną pozycję menu, naciśnij GÓRA lub DÓŁ .
	Aby wybrać żądaną pozycję, naciśnij przycisk PRAWO .
	Aby wyszukać, a następnie wybrać żądaną pozycję, naciśnij GÓRA lub DÓŁ , a następnie PRAWO .
	Aby przesunąć kursor w prawą lub lewą stronę, naciśnij PRAWO lub LEWO .
	Przejdź do następnego kroku.
" "	Słowa znajdujące się w " " oznaczają tekst komunikatów pojawiających się na wyświetlaczu.





◆◆ Wymiana baterii



Jeśli po wykonaniu kilku połączeń miga ikona , mimo że baterie słuchawki są w pełni naładowane, należy je wymienić.

Przed pierwszym użyciem aparatu baterie należy ładować przez około 7 godzin . (W trakcie tego ładowania przewód linii telefonicznej nie może być podłączony do gniazdka telefonu.)

W przypadku wymiany baterii upewnij się, że wybrałeś odpowiedni typ baterii.

Wybór typu baterii

1 	2 	3 
Naciśnij przycisk MENU .	Znajdź/Wybierz "USTAW SŁUCH".	Znajdź/Wybierz "OPCJA - INNE".
4 	5 	
Znajdź/Wybierz "TYP BATERII".	Znajdź/Wybierz "NI-CD" lub "NI-MH".	

- Aby wyłączyć aparat, naciśnij w dowolnej chwili przycisk .
- Jeżeli włożone zostały baterie nikielowo-kadmowe i dla pozycji "TYP BATERII" (Typ baterii) wybrane jest ustawienie "NI-MH", ikona  zniknie, a ładowanie zostanie przerwane, mimo że słuchawka umieszczona jest w bazie.
- Nie używaj baterii jednorazowych. Włożenie baterii jednorazowych i rozpoczęcie ładowania może spowodować wyciek elektrolitu.

Używaj tylko baterii Panasonic P03P (Ni-MH) lub P03H (Ni-Cd).

Przygotowanie telefonu

◆◆ Rozmieszczenie wskaźników kontrolnych i przycisków

Słuchawka



- 1 - : Przycisk **KSIĄŻKA TELEFONICZNA**
- 2 - : Przycisk **ROZMOWA**
- 3 - : Przycisk nawigacyjny
- 4 - : Przycisk **PONOWNE WYBIERANIE/PAUZA**
- 5 - : Przycisk **PRZYWOŁANIE**
- 6 - : Przycisk **MENU/OK**
- 7 - : Przycisk **WYŁ./ZASILANIE**
- 8 - : Przycisk **KASOWANIE**
- 9 - : Przycisk **INTERKOM**

Przygotowanie

Baza

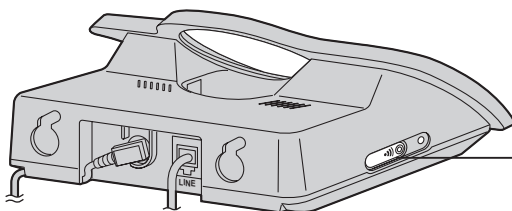

- : Przycisk i kontrolka **PRZYWOŁANIE**

◆◆ Wyświetlacz słuchawki

- W zasięgu bazy
- Poza zasięgiem/Brak rejestracji/Brak zasilania bazy
- Głośnik lub słuchawka w użyciu
- Uzyskiwanie i odbieranie połączeń
- Tryb książki telefonicznej
- W trybie ustawiania
- Niski stopień naładowania baterii.
- Wysoki stopień naładowania baterii.
- Funkcja automatu zgłoszeniowego WŁ.
- Blokada połączeń WŁ. (Str.21)
- Bezpośrednie połączenie WŁ. (Str.22)
- Blokada klawiatury WŁ. (Str.23)
- Głośność dzwonka WYŁ. (Str.19)

Przygotowanie telefonu

◆◆ Montaż urządzenia na ścianie

Urządzenie to można zamocować na ścianie.

- Wkręć wkręty w ścianę. Środki otworów na wkręty powinny być oddalone od siebie w poziomie o 8 cm.
- Podłącz zasilacz sieciowy i przewód linii telefonicznej.
- Umocuj przewody w sposób przedstawiony na ilustracji, a następnie zamocuj urządzenie na ścianie.

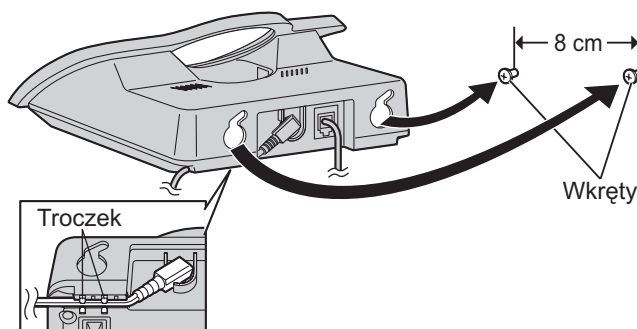

Szablon do montażu na ścianie

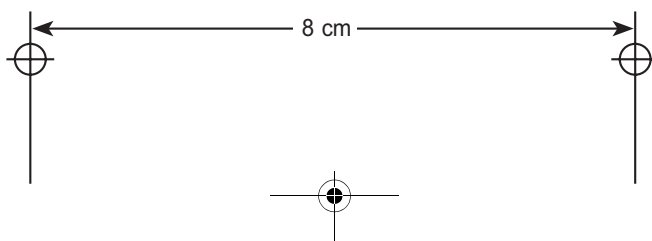

Korzystanie z telefonu

◆◆ Zasilanie Wł./Wył.

Zasilanie Wł.

 Naciśnij i przytrzymaj dłużej niż 1 sekunde.*1

Zasilanie Wył.

 Naciśnij i przytrzymaj dłużej niż 2 sekundy.*2

*1 Po zwolnieniu przycisku , wyświetlacz przechodzi w tryb gotowości.

*2 Wyświetlacz gaśnie.

◆◆ Uzyskiwanie połączeń

Wpisywanie numeru przed wywołaniem

1 Numer telefonu *1 **2**  Naciśnij ROZMOWA.

Wpisywanie numeru po wywołaniu

1  Naciśnij ROZMOWA. **2** Numer telefonu

*1 W razie pomyłki, naciśnij przycisk **KASOWANIE**. Ostatnia cyfra zostanie wymazana i będzie można kontynuować wpisywanie.

◆◆ Odbieranie połączeń

Zakończenie rozmowy

  Naciśnij ROZMOWA. *1

(W trakcie rozmowy)  Naciśnij przycisk **WYŁ.**







• Wywołanie przychodzące sygnalizowane będzie cichym, stopniowo coraz głośniejszym dzwonkiem.

*1 Połączenie można także odebrać naciskając dowolny przycisk numeryczny, **INTERKOM**, **#** lub *****.

◆◆ Ustawianie godziny/daty

Po wystąpieniu awarii zasilania sieciowego należy ponownie ustawić zegar.

Upewnij się, że ikona  nie miga.

1 	2 	→ "WPISZ POLEC"	3 	→ Godzina
Naciśnij przycisk MENU .	Znajdź/Wyberz "USTAW BAZY".			Wprowadź godzinę 4-cyfrową (format 24-godzinny).*1
4 	5 	→ "WPISZ POLEC"	6 	dwukrotnie. → Data
Naciśnij OK .	Naciśnij przycisk PRAWO .			Wprowadź dzień, miesiąc i rok.*2
				7  Naciśnij OK .

• Aby wyłączyć aparat, naciśnij w dowolnej chwili przycisk .

*1 Na przykład, aby ustawić godzinę 7:15, wprowadź 0715.

*2 Na przykład, aby ustawić datę 16 lutego 2003, wprowadź 160203.

Uzyskiwanie połączeń

◆◆ Ponowne wybieranie numeru









10 ostatnio wybranych numerów przechowywanych jest automatycznie na liście numerów do ponownego wybierania.

Wybieranie numeru z listy numerów do ponownego wybierania

Wybieranie ostatnio wybranego numeru

1  Naciśnij PONOWNE WYWOŁANIE.*1	2  Znajdź żadaną pozycję na liście numerów do ponownego wybierania.	3  Naciśnij ROZMOWA.	1  Naciśnij ROZMOWA.	2  Naciśnij PONOWNE WYWOŁANIE.
--	---	---	--	--

Edycja numeru z listy numerów do ponownego wybierania

1  Naciśnij PONOWNE WYWOŁANIE.*1	2   Znajdź/Wybierz żadaną pozycję na liście numerów do ponownego wybierania.	3   Znajdź/Wybierz "EDYT DO POL".	↗ Pierwsza cyfra numeru pulsuje.
4 	5 	/LUB Numer	6
Przesuń kursor.	Naciśnij KASOWANIE.*2	Edytuj numer.*3	↗ Aby zarejestrować nazwę, patrz Nazwa na stronie 14 lub naciśnij OK .
			 Naciśnij ROZMOWA. LUB  Naciśnij OK 3 razy aby zarejestrować numer.

Kasowanie jednej/wszystkich pozycji z listy numerów do ponownego wybierania

1  Naciśnij PONOWNE WYWOŁANIE.*1	2   Znajdź/Wybierz pozycję do ponownego wywołania.	3   Znajdź/Wybierz "SKASUJ" lub "KASUJ WSZYST".	4   Znajdź/Wybierz "TAK".
--	--	--	--

- Aby wyłączyć aparat, naciśnij w dowolnej chwili przycisk .
- *1 Jeżeli lista numerów do ponownego wybierania jest pusta, na wyświetlaczu pojawi się komunikat "BRAK PAMIĘCI".
- *2 Cyfry są kasowane na lewo od migającego znaku.
- *3 Cyfry są dodawane na lewo od migającego znaku. Aby usunąć i/lub dodać kolejne numery, powtarzaj kroki od punktu 4.

Identyfikacja abonenta wywołującego

◆◆ Usługa identyfikacji abonenta wywołującego

Identyfikacja abonenta wywołującego jest usługą świadczoną przez operatora sieci telefonicznej i jest ona dostępna jedynie dla abonentów tej usługi.

Kiedy usługa ta jest dostępna, telefon będzie wyświetlał dane o abonencie wywołującym.

Jeśli urządzenie jest podłączone do centrali PBX lub do linii telefonicznej, która nie obsługuje tej usługi, użycie jej nie będzie możliwe.

Identyfikacja abonenta wywołującego nie jest dostępna w przypadku połączenia wewnętrznego.

◆◆ Wyświetlanie numeru abonenta wywołującego

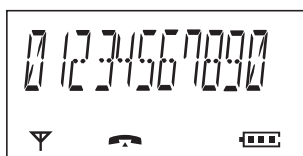

Przy odbieraniu połączenia, na wyświetlaczu pokazywany jest numer abonenta wywołującego. Na przykład, odebrano połączenie z numerem 01234567890.

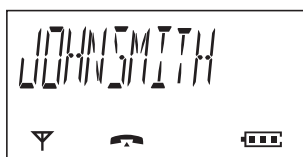

Jeśli w książce telefonicznej zapisany zostanie numer razem z nazwą, na wyświetlaczu pokaże się nazwa przypisana do tego numeru.



Jeśli dane o abonencie wywołującym są zastrzeżone, wyświetlony zostanie komunikat "ROZMOWA PRYW".

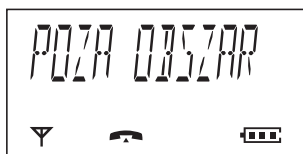

Jeśli połączenie zostało zrealizowane z terenu, na którym usługa identyfikacji numeru nie jest dostępna, pojawi się komunikat "POZA OBSZAR".

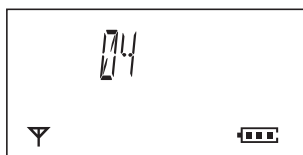

Jeśli odebrano połączenie z niezarejestrowanym numerem, na wyświetlaczu pojawi się liczba połączeń. Na przykład, odebrano cztery nowe połączenia.

Identyfikacja abonenta wywołującego

◆◆ Lista identyfikacyjna abonentów wywołujących







Lista identyfikacyjna przechowuje 50 ostatnich wywołujących numerów, w kolejności od najnowszych do najstarszych. W momencie odebrania 51-go połączenia najstarszy numer zostaje usunięty.

Jeżeli dany numer wywołujący znajduje się w książce telefonicznej, to w momencie połączenia na wyświetlaczu pojawi się nazwa przypisana do tego numeru.



Oddzwanianie

1  Znajdź żądaną pozycję na liście identyfikacyjnej.*1	2  Naciśnij ROZMOWA .
---	---

Edycja numeru z listy identyfikacyjnej

1  Znajdź/Wybierz żądaną pozycję na liście identyfikacyjnej.*1	2  Znajdź/Wybierz "EDYT DO POL".	3  Przesuń kursor.
4  Naciśnij KASOWANIE .*2	5  Naciśnij ROZMOWA . LUB  Naciśnij OK 3 razy aby zarejestrować numer.	Aby zarejestrować nazwę, patrz Nazwa na stronie 14 lub naciśnij OK .

Kasowanie jednej/wszystkich pozycji z listy identyfikacyjnej

1  Znajdź/Wybierz żądaną pozycję na liście identyfikacyjnej.*1	2  Znajdź/Wybierz "SKASUJ" lub "KASUJ WSZYST".	3  Znajdź/Wybierz "TAK".
---	---	---

- Aby wyłączyć aparat, naciśnij w dowolnej chwili przycisk .

*1 Jeżeli lista identyfikacyjna jest pusta, na wyświetlaczu pojawi się komunikat "BRAK PAMIĘCI".  po prawej stronie wyświetlacza podczas wyszukiwania pozycji na liście połączeń wskazuje, że dana pozycja została wcześniej wyświetlona.





*2 Cyfry są kasowane na lewo od migającego znaku.

*3 Cyfry są dodawane na lewo od migającego znaku. Aby usunąć i/lub dodać kolejne numery, powtarzaj kroki od punktu 3.

Odbieranie połączeń

◆◆ Odbiór automatyczny



Funkcja automatycznego odbioru umożliwia odbieranie połączeń poprzez samo podniesienie słuchawki.

1		2		3		4		5	
Naciśnij przycisk MENU .		Znajdź/Wybierz "USTAW SŁUCH".		Znajdź/Wybierz "OPCJA - INNE".		Znajdź/Wybierz "ROZM AUTOMAT".		Znajdź/Wybierz "WŁACZONY" lub "WYLACZONY".	

- Aby wyłączyć aparat, naciśnij w dowolnej chwili przycisk .

◆◆ Czasowe wyłączenie dzwonka

W przypadku wywołania zewnętrznego, możesz chwilowo wyłączyć dzwonek. Funkcja ta nie działa w przypadku gdy słuchawka umieszczona jest w bazie lub w przypadku połączeń wewnętrznych.

 → 

Naciśnij i przytrzymaj przycisk **DÓŁ** dłużej niż 1 sekundę.

◆◆ Poziom dźwięku głośnika

Podczas rozmowy naciśnij przycisk **GÓRA** lub **DÓŁ** aby zmienić poziom dźwięku na CICH0 (0), ŚREDNIO (00), GŁOŚNO (000).

(W trakcie rozmowy) → 



Naciśnij **GÓRA** lub **DÓŁ**

◆◆ Słuchawka Lokalizacja/Przywołanie

Przy pomocy tej funkcji można zlokalizować zagubioną słuchawkę.

1 Naciśnij  znajdujący się na bazie. **2** Wszystkie zarejestrowane słuchawki dzwonią przez 1 minutę.

<Aby wyłączyć przywołanie>

3 Naciśnij  na bazie **LUB** *1 na jednej ze słuchawek.

*1 Połączenie można także odebrać naciskając dowolny przycisk numeryczny, **INTERKOM**, **#** lub **✖**.

Książka telefoniczna

W książce telefonicznej można zachować dane maksymalnie o 20 abonentach wywoływanych. Jeżeli dane abonenta wywołującego znajdują się w książce telefonicznej, w przypadku wywołania, na wyświetlaczu pojawi się nazwa przypisana do tego numeru. * Usługa zależna od operatora

◆◆ Rejestracja danych abonenta wywołwanego

1 	2 	3 Numer telefonu
Naciśnij przycisk MENU .	Wybierz "NOWA KS TEL".	Wprowadź numer telefonu. (maks. 24 cyfry)*1
4 	5 Nazwa	6 
Naciśnij OK .	Wprowadź nazwę. (maks. 9 znaków)*1	Naciśnij OK . *2

- Aby wyłączyć aparat, naciśnij w dowolnej chwili przycisk .

*1 W razie pomyłki naciśnij przycisk **PRAWO** lub **LEWO** aby przesunąć kursor, a następnie skasować znak naciskając przycisk **KASOWANIE**, i/lub wprowadzić właściwe znaki. Cyfry są kasowane i dodawane na lewo od migającego znaku. Aby uzyskać informacje na temat wprowadzania znaków, patrz Tabela znaków poniżej.

*2 Aby zarejestrować dane innego numeru wywołującego, powtórz kroki od punktu **3**.

Tabela znaków









Przyciski	Liczba naciśnień przycisku								Przyciski	Liczba naciśnień przycisku				
	1	2	3	4	5	6	7	8		1	2	3	4	5
	#	[]	*	,	-	/	1		M	N	O	6	
	A	B	C	2						P	Q	R	S	7
	D	E	F	3						T	U	V	8	
	G	H	I	4						W	X	Y	Z	9
	J	K	L	5						Puste	0			

Tabela znaków



A	B	C	D	E	F	G	H	I	J	K	L	M	N	O	P	Q	R	S	T	U	V	W	X	Y
A	B	C	D	E	F	G	H	I	J	K	L	M	N	O	P	Q	R	S	T	U	V	W	X	Y
Z	1	2	3	4	5	6	7	8	9	*	0	#	-	/	[]	,							
Z	1	2	3	4	5	6	7	8	9	*	0	#	-	/	[]	,							

Książka telefoniczna



Edycja danych o abonencie wywoływanym

1 	2 	3 	➔ Pierwsza cyfra żądanego numeru pulsuje.
Naciśnij KSIĄŻKA TELEFONICZNA . *1	Znajdź/Wyberz żądaną pozycję.	Wyberz "EDYTUJ".	
<Numer telefonu>			
4 	5 	I/LUB Numer	6 
Przesuń kursor.	Naciśnij KASOWANIE . *2	Edytuj numer. *3	Naciśnij OK .
<Nazwa>			
7 	8 	I/LUB Nazwa	9 
Przesuń kursor.	Naciśnij KASOWANIE . *2	Edytuj nazwę. *4	Naciśnij OK .

Kasowanie danych o abonencie wywoływanym

1 	2 	3 	4 
Naciśnij KSIĄŻKA TELEFONICZNA . *1	Znajdź/Wyberz żądaną pozycję.	Znajdź/Wyberz "SKASUJ".	Znajdź/Wyberz "TAK". *5

Wybieranie numeru z książki telefonicznej

1 	2 	3 
Naciśnij KSIĄŻKA TELEFONICZNA . *1	Znajdź żądaną pozycję.	Naciśnij ROZMOWA .

- Aby wyłączyć aparat, naciśnij w dowolnej chwili przycisk .

*1 Jeżeli książka telefoniczna jest pusta, na wyświetlaczu pojawi się komunikat "BRAK PAMIĘCI".

*2 Cyfry są kasowane na lewo od pulsującego znaku.



*3 Cyfry są dodawane na lewo od migającego znaku. Aby usunąć lub dodać kolejne cyfry, powtarzaj kroki od punktu 4.

*4 Znaki są dodawane na lewo od migającego znaku. Aby usunąć lub dodać kolejne znaki, powtarzaj kroki od punktu 7.

*5 Aby skasować dane innego abonenta wywoływanego, powtórz kroki od punktu 2.







Książka telefoniczna

◆◆ Rejestrowanie pozycji w książce telefonicznej przed wybraniem numeru

1 Numer telefonu *1	2  Naciśnij OK aby zarejestrować numer.	3  Naciśnij OK dwa razy.	4 Nazwa Wprowadź nazwę.*2
5  Naciśnij OK .			

- Aby wyłączyć aparat, naciśnij w dowolnej chwili przycisk .
- *1 W razie pomyłki, naciśnij przycisk **KASOWANIE**. Ostatnia cyfra zostanie wymazana i będzie można kontynuować wpisywanie.
- *2 Aby uzyskać informacje na temat wprowadzania znaków, patrz Tabela znaków na stronie 14.

◆◆ Zachowywanie pozycji z listy numerów do ponownego wybierania lub z listy identyfikacyjnej w książce telefonicznej

1	 Naciśnij PONOWNE WYBIERANIE . *1	➔  Znajdź/Wybierz żądaną pozycję na liście numerów do ponownego wybierania	2  Wybierz "ZAPISZ DO KS". *2	3  Naciśnij OK .
	LUB  Znajdź/Wybierz żądaną pozycję na liście identyfikacyjnej. *1			
4	Aby zarejestrować nazwę, patrz Nazwa na stronie 14.			
	LUB  Naciśnij OK .			

- Aby wyłączyć aparat, naciśnij w dowolnej chwili przycisk .
- *1 Jeżeli lista ponownego wybierania / lista połączeń jest pusta, na wyświetlaczu pojawi się komunikat "BRAK PAMIĘCI".
- *2 W razie pomyłki naciśnij przycisk **PRAWO** lub **LEWO**, aby przesunąć kursor, a następnie skasować cyfrę naciskając przycisk **KASOWANIE**, i/lub wprowadzić właściwe cyfry. Cyfry są kasowane lub dodawane na lewo od migającego znaku.

Książka telefoniczna

◆◆ Wybieranie jedнопrzyciskowe

Przyciski od 1 do 9 można zdefiniować jako przyciski wybierania jedнопrzyciskowego. Można wybrać 9 pozycji z książki telefonicznej.

Przypisywanie numeru telefonu do przycisków wybierania jedнопrzyciskowego.

1  Naciśnij KSIĄŻKA TELEFONICZNA . *1	2   Znajdź/Wybierz żądaną pozycję.	3   Znajdź/Wybierz "UST NA SKROT".
4   Znajdź/Wybierz żądany przycisk numeryczny.*2	5   Znajdź/Wybierz "TAK".	

Wybieranie numeru przy pomocy wybierania jedнопrzyciskowego.

1 Naciśnij i przytrzymaj przycisk numeryczny zarejestrowany jako przycisk wybierania jedнопrzyciskowego.	2  Naciśnij ROZMOWA .
---	--

Kasowanie przycisków wybierania jedнопrzyciskowego

1 Naciśnij i przytrzymaj przycisk numeryczny zarejestrowany jako przycisk wybierania jedнопrzyciskowego.	2  Naciśnij PRAWO .	3  Wybierz "SKASUJ".	4   Znajdź/Wybierz "TAK".*3
---	---	---	---

- Aby wyłączyć aparat, naciśnij w dowolnej chwili przycisk .
- *1 Jeżeli książka telefoniczna jest pusta, na wyświetlaczu pojawi się komunikat "BRAK PAMIĘCI".
- *2 Numer miga, jeśli do tego przycisku został już przypisany przycisk wybierania jedнопrzyciskowego.
- *3 Nawet po skasowaniu przycisku wybierania jedнопrzyciskowego numer pozostanie w książce telefonicznej.

Ustawienia słuchawki

◆◆ ALARM - CZAS : Budzik

Przed zaprogramowaniem wykonaj czynności od 1 do 3.

Przed ustawieniem budzika należy ustawić godzinę.



Naciśnij
przycisk
MENU.

2



Znajdź/Wybierz
"USTAW SLUCH".

3



Znajdź/Wybierz
"ALARM - CZAS".

Ustawienie alarmu budzika

4



Znajdź/Wybierz
"USTAW
BUDZIK".

5

Godzina

Wprowadź godzinę.
4-cyfrową
(format 24-godzinny).

6



Naciśnij OK.

7



Znajdź/Wybierz
"WYLACZONY",
"RAZ" lub
"POWT CODZ".

Wł./Wył. budzika

4



Znajdź/Wybierz
"ALARM WL/WYL".

5



Znajdź/Wybierz
"WYLACZONY",
"RAZ" lub
"POWT CODZ".

- Aby wyłączyć aparat, naciśnij w dowolnej chwili przycisk

Aby wyłączyć budzik: Budzik będzie dzwonić przez 3 minuty. Gdy budzik dzwoni, naciśnij dowolny przycisk. Budzik przestanie dzwonić, a wyświetlacz powróci do stanu gotowości.

Jeśli wybrano opcję "RAZ", budzik zostanie wyłączony. Gdy urządzenie znajduje się w trybie rozmowy lub w trybie interkomu, budzik zadzwoni dopiero po zakończeniu połączenia.

Ustawienia słuchawki



◆◆ **OPCJA DZWON** : Opcje dzwonka

Przed zaprogramowaniem wykonaj czynności od 1 do 3.

- | | | |
|---|--|--|
| <p>1 </p> <p>Naciśnij przycisk
MENU.</p> | <p>2 </p> <p>Znajdź/Wybierz
"USTAW SLUCH".</p> | <p>3 </p> <p>Znajdź/Wybierz
"OPCJA-DZWON".</p> |
|---|--|--|

Ustawianie poziomu głośności dzwonka



Możesz wybrać jeden z 6 poziomów głośności lub całkowicie wyłączyć dzwonek.

- | | |
|---|--|
| <p>4 </p> <p>Znajdź/Wybierz
"GLOSNI DZW".</p> | <p>5 </p> <p>Znajdź/Wybierz żądany
poziom głośności dzwonka.</p> |
|---|--|

- Jeżeli wybrane jest ustawienie "DZWONEK WYL", wyświetlana jest ikona .

Wybór rodzaju dzwonka dla połączeń zewnętrznych/wewnętrznych/ przywoływania/budzika

Można wybrać jeden z 20 dostępnych rodzajów dzwonka.

- | | |
|--|--|
| <p>4 </p> <p>Znajdź/Wybierz
"TYP DZW ZEWN",
"TYP DZW WEWN",
"TYP PAGINGU" lub
"ALARM".</p> | <p>5 </p> <p>Znajdź/ Wybierz
żądany dzwonek.*1</p> |
|--|--|

- Aby wyłączyć aparat, naciśnij w dowolnej chwili przycisk .
- Rozmowa przychodząca sygnalizowana będzie cichym, stopniowo coraz głośniejszym dzwonkiem.

*1 Jeżeli wybierzesz jeden z rodzajów dzwonka, telefon będzie dzwonił przez 10 sekund, nawet jeżeli dzwoniący odłoży słuchawkę. Dlatego po odebraniu połączenia można usłyszeć sygnał wybierania lub sygnał ciągły.

Ustawienia słuchawki

◆◆ **OPCJA - TON** : Opcje sygnałów





Można włączyć lub wyłączyć następujące sygnały:

Sygnali przycisków: Po naciśnięciu jakiegokolwiek przycisku wydawany będzie sygnał; podczas obsługi urządzenia wydawane będą sygnały potwierdzenia i błędu.

Sygnal połączenia oczekującego: Sygnal połączenia oczekującego rozlegnie się, jeśli w trakcie połączenia wewnętrznego odebrane zostanie połączenie zewnętrzne.

Alarm braku zasięgu: Alarm ten rozlegnie się, jeśli znajdziesz się poza zasięgiem działania bazy.





Alarm niskiego poziomu mocy baterii: Alarm ten rozlegnie się, gdy baterie będą wymagały naładowania.

1 	2 	3 	4 
Naciśnij przycisk MENU.	Znajdź/Wybierz "USTAW SLUCH".	Znajdź/Wybierz "OPCJA - TON".	Znajdź/Wybierz "TON WL/WYL", "ROZM OCZEK", "ALARM-ZAKRES" lub "ALARM-BATER".
5 	Znajdź/Wybierz "WŁACZONY" lub "WYLACZONY".		

- Aby wyłączyć aparat, naciśnij w dowolnej chwili przycisk .

◆◆ **OPC WYŚWIETL** : Opcje wyświetlacza

Wybór informacji na wyświetlaczu w trybie gotowości

1 	2 	3 
Naciśnij przycisk MENU.	Znajdź/Wybierz "USTAW SLUCH".	Znajdź/Wybierz "OPC WYŚWIETL".
4 	Znajdź/Wybierz "GOTOW WYSW".	5 
		Znajdź/Wybierz "ZEGAR", *1 "WYLACZONY", "NUMER BAZY" (Numer bazy) lub "NUMER SLUCH" (Numer słuchawki).

- Aby wyłączyć aparat, naciśnij w dowolnej chwili przycisk .

*1 Informacja o godzinie może zostać wyświetlona tylko po uprzednim ustawieniu godziny. Jeśli odebrano połączenie z niezarejestrowanym numerem, na wyświetlaczu pojawi się nowy numer abonenta wywołującego.

Ustawienia słuchawki

Przed zaprogramowaniem wykonaj czynności od 1 do 3.

- 1  Naciśnij przycisk **MENU**.
- 2  Znajdź/Wybierz "USTAW SŁUCH".
- 3  Znajdź/Wybierz "OPC WYSWIETL".

Wybór informacji na wyświetlaczu w trybie rozmowy

Nawet po wybraniu opcji "NR TELEFONU", numer wywołujący nie zostanie wyświetlony na wyświetlaczu, jeżeli nie jesteś abonentem usługi identyfikacji numeru wywołującego.

- 4  Znajdź/Wybierz "WYSW ROZMOWY".
- 5  Znajdź/Wybierz "CZAS ROZMOWY" (Długość połączenia) lub "NR TELEFONU" (Numer telefonu).

Wybór języka komunikatów wyświetlacza

- 4  Znajdź/Wybierz "WYBIERZ JEZ".
- 5  Znajdź/Wybierz żądany język.*1

- Aby wyłączyć aparat, naciśnij w dowolnej chwili przycisk .

*1 Możesz wybrać jeden z 10 języków. Jeżeli ustawiłeś język, którego nie możesz odczytać, przywróć ustawienia początkowe słuchawki.

Naciśnij **MENU** → **DÓŁ** → **PRAWO** → **GÓRA** → **PRAWO** → 4-cyfrowy PIN słuch. → **GÓRA** → **OK**.

Zostanie przywrócony stan początkowy dla wszystkich ustawień słuchawki (str. 28), przy czym dane w książce telefonicznej zostaną zachowane.

OPC WYWOŁAN : Opcja połączeń

Blokada połączeń Wł./Wył.

Opcja ta uniemożliwia uzyskiwanie ze słuchawki połączeń innych niż połączenia wewnętrzne i awaryjne.

- 1  Naciśnij przycisk **MENU**.
- 2  Znajdź/Wybierz "USTAW SŁUCH".
- 3  Znajdź/Wybierz "OPC WYWOŁAN".
- 4  Znajdź/Wybierz "BLOK WYWOŁAN".
- 5 4-cyfrowy kod PIN słuchawki Ustawieniem fabrycznym jest 0000.
- 6  Znajdź/Wybierz "WŁACZONY" lub "WYŁACZONY".*1

- Aby wyłączyć aparat, naciśnij w dowolnej chwili przycisk .

*1 Jeżeli wybrane jest ustawienie "WŁACZONY", wyświetlana jest ikona  ..



Ustawienia słuchawki

Przed zaprogramowaniem wykonaj czynności od 1 do 3.

- 1  Naciśnij przycisk **MENU**.
- 2  Znajdź/Wybierz "USTAW SŁUCH".
- 3  Znajdź/Wybierz "OPC WYWOLAN".

Ustawienia Numeru bezpośredniego połączenia

Po ustawieniu i włączeniu numeru bezpośredniego połączenia, wybieranie numerów jest możliwe tylko przez naciśnięcie przycisku **ROZMOWA**. Połączenia przychodzące mogą być odebrane.

- 4  Znajdź/Wybierz "NR ROZM BEZP".
- 5 **Numer telefonu** Wprowadź numer połączenia bezpośredniego. (maks. 24 cyfry)
- 6  Naciśnij przycisk **OK** trzy razy.*1

Włączanie/wyłączanie numeru bezpośredniego połączenia

- 4  Znajdź/Wybierz "BEZP WL/WYL".
- 5  Znajdź/Wybierz "WLACZONY" lub "WYLACZONY".*1

- Aby wyłączyć aparat, naciśnij w dowolnej chwili przycisk .

*1 Jeżeli wybrane jest ustawienie "WLACZONY", wyświetlana jest ikona .

OPCJA - INNE : Inne opcje

Zmiana kodu PIN słuchawki

Ustawieniem fabrycznym jest 0000. Po zaprogramowaniu potwierdzenie kodu PIN słuchawki nie jest możliwe. Dlatego też zaleca się zapisanie kodu PIN słuchawki. Jeśli zapomnisz kod PIN słuchawki, skontaktuj się z najbliższym Centrum Serwisowym Panasonic.

- 1  Naciśnij przycisk **MENU**.
- 2  Znajdź/Wybierz "USTAW SŁUCH".
- 3  Znajdź/Wybierz "OPCJA - INNE".
- 4  Znajdź/Wybierz "ZMIEN PIN SL".
- 5 **Bieżący 4-cyfrowy kod PIN słuchawki**
- 6 **Nowy 4-cyfrowy kod PIN słuchawki**
- 7 **Nowy 4-cyfrowy kod PIN słuchawki ponownie w celu potwierdzenia**

- Aby wyłączyć aparat, naciśnij w dowolnej chwili przycisk .

Ustawienia słuchawki

◆◆ Blokada klawiatury

Możesz zablokować przyciski numeryczne słuchawki. Gdy blokada jest włączona, przyjmowane są tylko połączenia przychodzące.

Uzyskiwanie połączeń alarmowych nie jest możliwe bez wcześniejszego wyłączenia blokady.

Blokada klawiatury Wł.

 Przytrzymaj przycisk **OK** dłużej niż dwie sekundy.

Blokada klawiatury Wył.

 Przytrzymaj przycisk **OK** dłużej niż dwie sekundy.

- Wyświetlana jest ikona  i wszystkie przyciski numeryczne są zablokowane.

◆◆ Funkcja Ponownego przywołania

Funkcja **PONOWNEGO PRZYWOŁANIA** umożliwia dostęp do specjalnych usług telefonicznych. W celu uzyskania szczegółowych informacji, skontaktuj się ze swoim operatorem. Jeśli urządzenie jest podłączone do centrali abonenckiej, naciśnięcie przycisku **PONOWNE PRZYWOŁANIA** umożliwi korzystanie z takich opcji centrali PBX jak transfer połączeń wewnętrznych.

◆◆ Czasowe przełączenie na wybieranie tonowe (dla użytkowników telefonów tarczowych lub linii z wybieraniem impulsowym)

Tryb wybierania jest przełączony na wybieranie tonowe. Możesz wpisywać numery, gdy niezbędne jest wybieranie tonowe, np. w przypadku elektronicznych usług bankowych.

Przed wprowadzaniem  Naciśnij **GWIAZDKA**.

- Po zakończeniu rozmowy, przywrócony zostanie tryb wybierania impulsowego.

◆◆ Pauza podczas wybierania (dla użytkowników linii analogowej i połączeń międzymiastowych w centrali PBX)

Z funkcji tej należy korzystać, gdy przy wybieraniu numeru telefonicznego wymagana jest pauza (uzyskiwanie połączenia zamiejscowego z telefonu przyłączonego do centrali PBX). Na przykład, gdy wybrany zostanie numer 9 (numer dostępowy do linii miejskiej), a po nim wstawiona zostanie pauza, poprzez centralę PBX możliwy będzie dostęp do linii zewnętrznej:

1  2  Naciśnij **PAUZA** 3 Numer telefonu 4  Naciśnij **ROZMOWA**.

- Wprowadzenie pauzy zabezpiecza przed wystąpieniem pomyłek przy ponownym wybieraniu numeru lub wybieraniu numeru z pamięci.
- Jednorazowe naciśnięcie przycisku **PAUZA** wstawia jedną pauzę. Naciśnięcie przycisku **PAUZA** więcej niż raz odpowiednio wydłuży pauzę.

*1 Na wyświetlaczu pojawi się ikona .

Ustawienia bazy

Przed zaprogramowaniem wykonaj czynności od 1 do 2.

- 1**  Naciśnij przycisk **MENU**.
- 2**  Znajdź/Wybierz "USTAW BAZY".
- ➔ "WPISZ POLEC"





Zmiana kodu PIN bazy

Ustawieniem fabrycznym jest 0000. **Po zaprogramowaniu potwierdzenie kodu PIN bazy nie jest możliwe. Dlatego też zaleca się zapisanie kodu PIN bazy. Jeśli zapomnisz kod PIN bazy, skontaktuj się z najbliższym Centrum Serwisowym Panasonic.**



- 3**  **4** Bieżący 4-cyfrowy kod PIN bazy **5** Nowy 4-cyfrowy kod PIN bazy
- 6** Nowy 4-cyfrowy kod PIN bazy ponownie w celu potwierdzenia

Restrykcje

Dla każdej słuchawki można wprowadzić restrykcje, które uniemożliwiają uzyskiwanie połączeń ze wskazanymi numerami. Dla poszczególnych słuchawek można wyznaczyć maksimum 10 numerów opatrzonych restrykcją (do 8 cyfr). Jeżeli wybierzesz numer objęty restrykcjami, połączenie nie zostanie zrealizowane, a numer objęty restrykcjami będzie migać.

- 3**  **4** 4-cyfrowy kod PIN bazy
Ustawienie fabryczne 0000
- 5** Numer słuchawki
Wybierz żądaną słuchawkę.*1
- 6**  Naciśnij **PRAWO**.
- 7** Numer telefonu
Wprowadź numer telefonu, który ma zostać objęty restrykcją. (do 8 cyfr)
- 8**  Naciśnij **PRAWO**.
- 9**  Naciśnij przycisk **WYŁ.**
LUB
Aby zarejestrować kolejne numery objęte restrykcją, powtórz kroki 7 i 8. (maks. 10 numerów)

Kasowanie słuchawki objętej restrykcjami

- 3**  **4** 4-cyfrowy kod PIN bazy
Ustawienie fabryczne 0000
- 5** Numer słuchawki
Wybierz żądaną słuchawkę.*2
- 6**  Naciśnij **PRAWO**.
- 7**  Naciśnij przycisk **WYŁ.**

- Aby wyłączyć aparat, naciśnij w dowolnej chwili przycisk .

*1 Miga numer wybranej słuchawki.

*2 Wybrane słuchawki przestaną migać.

Ustawienia bazy

Przed zaprogramowaniem wykonaj czynności od 1 do 2.

- 1**  Naciśnij przycisk **MENU**.
- 2**  Znajdź/Wybierz "USTAW BAZY".
- "WPISZ POLEC"





Kasowanie numerów objętych restrykcjami

3 	4 4-cyfrowy kod PIN bazy Ustawienie fabryczne 0000	5 	Naciskaj kilkakrotnie przycisk PRAWO aż do wyświetleniażądanego numeru opatrzonego restrykcją.
6 	Naciśnij KASOWANIE .	7 	Naciśnij PRAWO .
8	<aby kontynuować> LUB <aby zakończyć> Powtórz kroki 5 i 7.		Naciśnij przycisk WYŁ.

Telefon bezprzewodowy





Wybierz tryb wybierania (Tonowe/Impulsowe)

Możesz przełączać między tonowym a impulsowym trybem wybierania, w zależności od usług oferowanych przez operatora. Jeśli używasz linii z wybieraniem tonowym, wybierz opcję tonowe. Jeśli używasz telefonu tarczowego lub linii z wybieraniem impulsowym, wybierz opcję impulsowe.

3 	4 4-cyfrowy kod PIN bazy Ustawienie fabryczne 0000	5 	6  Tonowe LUB  Impulsowe	7 	Naciśnij OK .
--	--	--	--	--	----------------------

Długość pauzy

W zależności od wymogów centrali abonenckiej możesz ustawić pauzę o długości 3 lub 5 sekund.

3 	4 4-cyfrowy kod PIN bazy Ustawienie fabryczne 0000	5 	6  3 sekundy LUB  5 sekund	7 	Naciśnij OK .
--	--	--	--	--	----------------------

- Aby wyłączyć aparat, naciśnij w dowolnej chwili przycisk .
- Ustawienie fabryczne jest zaciemnione.

Ustawienia bazy

Przed zaprogramowaniem wykonaj czynności od 1 do 2.

- 1**  Naciśnij przycisk **MENU**.
- 2**  Znajdź/Wybierz "USTAW BAZY".
- ➔ "WPISZ POLEC"

Automatyczne trasowanie połączeń







Automatyczne trasowanie połączeń to funkcja polegająca na wyborze najtańszej taryfy przy uzyskiwaniu połączeń zamiejscowych.

Gdy numer kierunkowy został skojarzony z kodami dostępowymi operatorów (prefiksami), należy wybrać jedynie numer kierunkowy, a automatycznie wybrany zostanie numer dostępowy operatora o niższych taryfach zamiejscowych.

Informacje o taryfach uzyskasz u operatora sieci telefonicznej.



Rejestracja kodów dostępowych operatorów

Najpierw musisz wykupić abonament usług drugiego operatora (sieci). Możesz być abonentem usług maksymalnie 5 operatorów na raz. Następnie zaprogramuj numery dostępowe operatorów w poniższy sposób:

3 	4 4-cyfrowy kod PIN bazy Ustawienie fabryczne 0000	5 	6  Wł ➔ Pierwszy kod dostępu operatora Wprowadź kod dostępu operatora. (maks. 7 cyfr)	7  Naciśnij OK .
			LUB	
			 ➔ Drugi do piątego kodu dostępu operatora Wprowadź kod dostępu operatora. (maks. 7 cyfr)	
			 ⋮	
				

Rejestracja numerów kierunkowych

Zarejestruj numer kierunkowy/kierunkowe, dla którego/których numer dostępowy wybranego operatora umożliwi zestawienie najtańszych połączeń. Można wprowadzić do 25 numerów kierunkowych.

3 	4 4-cyfrowy kod PIN bazy Ustawienie fabryczne 0000	5 	6 Numer kierunkowy (maks.5 cyfr)	7  Naciśnij OK . ^{*1}	8  Naciśnij OK .
--	---	--	---	--	---

- Aby wyłączyć aparat, naciśnij w dowolnej chwili przycisk .

*1 Aby zarejestrować kolejne numery kierunkowe, powtarzaj kroki od punktu **6**.

Ustawienia bazy







Przed zaprogramowaniem wykonaj czynności od 1 do 2.

- 1**  Naciśnij przycisk **MENU**.
- 2**  Znajdź/Wybierz "USTAW BAZY".
- "WPISZ POLEC"





Przyporządkowanie numerów kierunkowych do prefiksów

Po zarejestrowaniu kodów dostępowych operatorów (prefiksów) i numerów kierunkowych należy przyporządkować te ostatnie do prefiksów operatorów o niższych stawkach.

Przyporządkowanie takie jest konieczne tylko w przypadku zarejestrowania więcej niż jednego numeru dostępowego operatora. W przypadku zarejestrowania tylko jednego numeru dostępowego operatora, wszelkie zarejestrowane numery kierunkowe (maksymalnie 25) będą automatycznie wybierane z tym prefiksem.

3 	4 	5 	6 	7 
	4-cyfrowy kod PIN bazy		Znajdź/Wybierz żądany numer kierunkowy.	Wybierz żądany prefiks, który ma zostać przypisany numerowi kierunkowemu.
	Ustawienie fabryczne 0000			
8 	9 			
Naciśnij OK .*1	Naciśnij OK .			

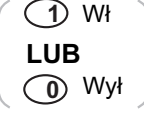
Automatyczne trasowanie połączeń Wł./Wył.

3 	4 	5 	6 	7 
	4-cyfrowy kod PIN bazy		Wł LUB Wył	Naciśnij OK .
	Ustawienie fabryczne 0000			





- Aby wyłączyć aparat, naciśnij w dowolnej chwili przycisk .

*1 Aby przypisać kolejne numery kierunkowe do numerów dostępowych operatorów, powtórz kroki od punktu 5.

Ustawienia początkowe

◆◆ **KASUJ SŁUCH** : Zerowanie słuchawki

Możesz w całości przywrócić początkowe ustawienia słuchawki.

1		2		3	
Naciśnij przycisk MENU .		Znajdź/Wybierz "USTAW SŁUCH".		Znajdź/Wybierz "KASUJ SŁUCH".	
4	4-cyfrowy kod PIN słuchawki Ustawienie fabryczne 0000			5	
				Znajdź/Wybierz "TAK" lub "NIE".	

- Aby wyłączyć aparat, naciśnij w dowolnej chwili przycisk .





Ustawienia początkowe słuchawki

Funkcja	Ustawienia początkowe
Budzik	Wył.
Alarm budzika	Pusta
Poziom dźwięku dzwonka słuchawki	6
Zewnętrzny dzwonek słuchawki	1
Wewnętrzny dzwonek słuchawki	1
Sygnal przywoływania słuchawki	1
Sygnal alarmu słuchawki	1
Sygnaly klawiszy	Wł.
Sygnal połączenia oczekującego	Wł.
Alarm braku zasięgu	Wył.
Alarm niskiego poziomu mocy baterii	Wł.
Wyświetlacz w trybie gotowości	Godzina
Wyświetlacz w trybie połączenia	Czas połączenia
Język komunikatów wyświetlacza	Polski
Blokada połączeń	Wył.
Połączenie bezpośrednie	Wył.
Numer bezpośredniego połączenia	Pusta
4-cyfrowy kod PIN słuchawki	0000
Odbiór automatyczny	Wył.
Dostęp do bazy	Automatyczny dostęp do bazy
Pamięć ponownego wybierania	Pusta
Poziom dźwięku głośnika słuchawki	Średni

Ustawienia początkowe

◆◆ Zerowanie ustawień bazy

Zerowanie bazy powoduje skasowanie listy identyfikacyjnej abonenta wywołującego.

1		2			"WPISZ POLEC"	3	
	Naciśnij przycisk MENU .		Znajdź/Wyberz "USTAW BAZY".				
4	4-cyfrowy kod PIN bazy		5				
	Ustawienie fabryczne 0000			Naciśnij OK .			

- Aby wyłączyć aparat, naciśnij w dowolnej chwili przycisk .

Ustawienia początkowe bazy

Funkcja	Ustawienia początkowe
Tryb dzwonka	Wszystkie słuchawki
Ilość dzwonek (wybrana, po czym wszystkie słuchawki)	3
Długość pauzy	3 sekundy
Słuchawki z restrykcją połączeń	Pusta
Numery objęte restrykcją	Pusta
4-cyfrowy kod PIN bazy	0000
Tryb wybierania	Tonowe
Ustawienia Automatycznego trasowania połączeń (ARS)	Wył.
Numer dostępu operatora	Pusta
Numer kierunkowy	Pusta
Przypisanie numerów kierunkowych	Wszystkie numery kierunkowe do prefiksów 1

Telefon bezprzewodowy









Obsługa kilku współpracujących aparatów

◆◆ REJESTRACJA : Rejestracja słuchawki w bazie

Rejestracja słuchawki

Słuchawka dostarczona z bazą jest już zarejestrowana w tej bazie. W przypadku zakupu dodatkowej słuchawki konieczna jest rejestracja. Dodatkowe słuchawki **KX-A142EX** mogą być oddzielnie zakupione. W jednej bazie można zarejestrować maksymalnie 6 słuchawek. Korzystanie z dodatkowych słuchawek umożliwia uzyskiwanie połączenia wewnętrznego i jednoczesnego prowadzenia rozmowy na linii zewnętrznej. Zarejestruj numer słuchawki w ciągu jednej minuty po naciśnięciu przycisku **PRZYWOŁANIE**. Jeżeli nie udało Ci się zarejestrować słuchawki w tym czasie, naciśnij przycisk  i spróbuj raz jeszcze.

Przed pierwszym użyciem opcjonalnej słuchawki należy ładować baterie przez około 7 godzin.

1  Naciśnij przycisk MENU .	2  Znajdź/Wyberz " USTAW SŁUCH ".	3  Znajdź/Wyberz " REJESTRACJA ".	➔ "REJESTRUJ SŁ"
4  Naciśnij przycisk PRAWO . ^{*1}	5 Naciśnij i przytrzymaj przycisk  na bazie (przez około 10 sekund), aż zielona kontrolka zacznie migać. •Jeżeli wszystkie zarejestrowane słuchawki zaczną dzwonić (przywoływać), naciśnij przycisk  , aby wyłączyć przywołanie i rozpocząć ponownie.		
6  Znajdź/Wyberz numer bazy, w której chcesz zarejestrować słuchawkę.	7 4-cyfrowy kod PIN bazy po wyświetleniu " PIN BAZY ". Ustawienie fabryczne 0000	8  Naciśnij OK .	➔ Po zarejestrowaniu słuchawki, rozlegnie się sygnał potwierdzenia i wyświetlona zostanie ikona "✓".













• Aby wyłączyć aparat, naciśnij w dowolnej chwili przycisk .

*1 Jeśli numer słuchawki zarejestrowano uprzednio w 4 bazach, wyświetlany jest komunikat "PAMIĘĆ PEŁNA".

Obsługa kilku współpracujących aparatów

Kasowanie bazy

Możesz usunąć bazę, w której zarejestrowana jest twoja słuchawka.

1 	2  	3  
Naciśnij przycisk MENU .	Znajdź/Wyberz "USTAW SLUCH".	Znajdź/Wyberz "REJESTRACJA".
4  	5 4-cyfrowy kod PIN słuchawki Ustawienie fabryczne 0000	6  
Znajdź/Wyberz "SKASUJ BAZE".		Znajdź/Wyberz numer bazy, którą chcesz skasować.*1
7 	8  	
Naciśnij PRAWO .	Znajdź/Wyberz "TAK" lub "NIE".	

Kasowanie słuchawki

Słuchawkę można kasować przy pomocy tej samej lub innej słuchawki.

1 	2  	➔ "WPISZ POLEC" 3 
Naciśnij przycisk MENU .	Znajdź/Wyberz "USTAW BAZY".	
4 4-cyfrowy kod PIN bazy Ustawienie fabryczne 0000	5 Numer słuchawki Wyberz żadaną słuchawkę.*2	6  ➔ Naciśnij OK
		➔ Zaczekaj aż zostanie wyświetlony komunikat "USTAW BAZY".





- Aby wyłączyć aparat, naciśnij w dowolnej chwili przycisk .

*1 Miga numer wybranej bazy.

*2 Miga numer wybranej słuchawki.



Obsługa kilku współpracujących aparatów

Przed zaprogramowaniem wykonaj czynności od 1 do 4.



- 1  Naciśnij przycisk MENU.
- 2  Znajdź/Wyberz "USTAW BAZY".
- 3  "WPISZ POLEC"
- 4  4-cyfrowy kod PIN bazy
Ustawienie fabryczne 0000

Wybor trybu dzwonka;

Ustawianie dzwonienia dla wszystkich słuchawek

- 5  Tryb Wybrane słuchawki
- 6  Naciśnij OK.



Ustawianie dzwonienia dla wybranych słuchawek

- 5  Tryb Wybrane słuchawki
- 6 **Numery słuchawek*1** Wybierz żądane numery słuchawek.
- 7  Naciśnij OK.

Ustawianie dzwonienia dla wybranych, a potem dla wszystkich słuchawek



Dana słuchawka będzie dzwonić określoną ilość razy.

Jeśli połączenie nie zostanie odebrane, wszystkie słuchawki będą dzwonić.

- 5  Tryb Najpierw wybrane słuchawki, a potem wszystkie
- 6 **Numery słuchawek*1** Wybierz żądane numery słuchawek
- 7  Naciśnij PRAWO.
- 8 **Ilość dzwonek*2** Ustaw ilość dzwonek. (do 6 dzwonek)
- 9  Naciśnij OK.

- Aby wyłączyć aparat, naciśnij w dowolnej chwili przycisk .
- Ustawienie fabryczne jest zaciemnione.

*1 Miga numer wybranej słuchawki.

*2 Naciśnij przycisk numeryczny od  do , aby wprowadzić liczbę dzwonek.

Obsługa kilku współpracujących aparatów

◆◆ WYBIERZ BAZĘ : Wybór bazy

Gdy włączony jest automatyczny dostęp do bazy, słuchawka, która znajdzie się poza zasięgiem bieżącej bazy, automatycznie zaczyna wyszukiwać inne zarejestrowane bazy. Gdy wybrana jest określona baza, słuchawka będzie korzystać tylko z wybranej bazy. Połączenia (przychodzące i wychodzące) można uzyskiwać tylko przez wybraną bazę, nawet jeśli zasięgi radiowe sąsiadujących baz nakładają się na obszar radiowego zasięgu wybranej bazy.

1 	2 	3 	4 
Naciśnij przycisk MENU .	Znajdź/Wybierz "USTAW SŁUCH".	Znajdź/Wybierz "WYBIERZ BAZĘ".	Znajdź/Wybierz "AUTO" lub właściwy numer bazy.

- Aby wyłączyć aparat, naciśnij w dowolnej chwili przycisk .
- Nawet jeśli wybrano opcję "AUTO", jest ona anulowana, gdy słuchawka zarejestruje się do innej bazy.

Obsługa dodatkowych baz: Jedna słuchawka może zostać zarejestrowana w maksymalnie 4 różnych bazach. Każda baza tworzy swoją komórkę radiową o określonym zasięgu. Podłączenie poszczególnych baz do tej samej linii telefonicznej umożliwia zwiększenie zasięgu działania systemu poprzez rozmieszczenie baz tak, że zasięgi fal radiowych dwóch baz zachodzą na siebie. Jeśli w słuchawce ustawiono automatyczny wybór bazy, wtedy słuchawka w trybie gotowości automatycznie skorzysta z najbliższej bazy w przypadku, gdy znajdzie się poza obszarem działania pierwszej bazy. Nie można przekazywać połączeń między bazami (tylko pomiędzy słuchawkami zarejestrowanymi w tej samej bazie).

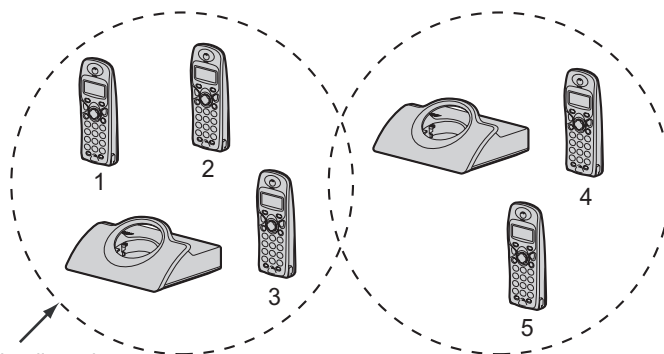

Zasięg fal radiowych

Np.
dodatkowe
słuchawki
(KX-A142EX)
zarejestrowane
w 2 bazach.

Uwaga: Połączenie zostanie przerwane, gdy słuchawka zostanie przeniesiona z zasięgu fal radiowych jednej bazy do zasięgu drugiej.

Interkom

Połączenie wewnętrzne pomiędzy słuchawkami

System interkomunikacyjny umożliwia połączenie wewnętrzne pomiędzy słuchawkami. Na przykład, Słuchawka 1 wywołuje Słuchawkę 2. Aby zawiesić połączenie, naciśnij .

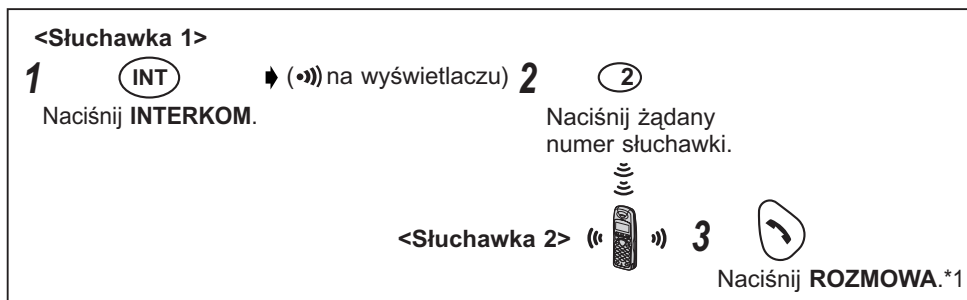

- Połączenia wewnętrzne mogą być realizowane w zasięgu fal radiowych bieżącej bazy, ale nie ze słuchawkami znajdującymi się w zasięgu działania baz sąsiadujących.

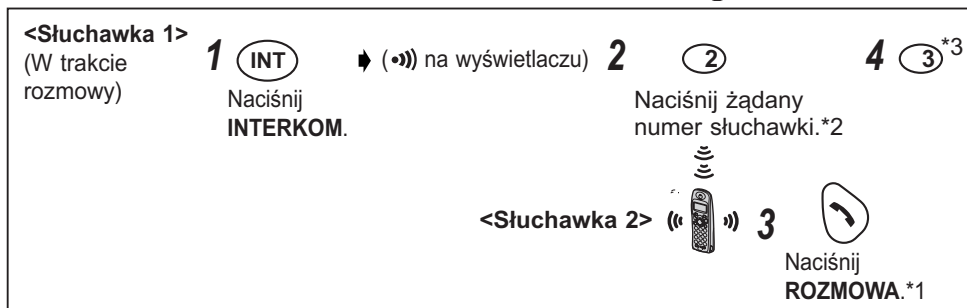

Transfer połączenia z jednej słuchawki do drugiej/Połączenia konferencyjne

Funkcja połączenia umożliwia transfer bieżącego połączenia z linii zewnętrznej do innej słuchawki zarejestrowanej w tej samej bazie. Na przykład, Słuchawka 1 transferuje połączenie do Słuchawki 2. Aby zawiesić połączenie, naciśnij .



^{*1} Możesz również naciśnąć dowolny przycisk numeryczny, **INTERKOM**, **#** lub ***.**

^{*2} Jeżeli naciśniesz przycisk  po naciśnięciu żadanego numeru słuchawki, połączenie może zostać przetransferowane do innej słuchawki bez konieczności oczekiwania na odebranie połączenia. Jeżeli transferowane połączenie nie zostanie odebrane przez następne 30 sekund, ponownie zadzwoni Słuchawka 1.

^{*3} Jeżeli Słuchawka 2 przyjmuje transferowane połączenie, naciśnij przycisk , aby zakończyć transfer lub przycisk numeryczny , aby ustawić połączenie konferencyjne.

Automat zgłoszeniowy

◆◆ Obsługa automatu zgłoszeniowego – streszczenie

Przed zaprogramowaniem wykonaj czynności 1 do 2.

1 (INT) 2 (#)
Naciśnij INTERKOM.

Naciśnij (1)	Aby ponownie odsłuchać wiadomość/przypomnienie podczas odtwarzania. (str. 37)
Naciśnij (2)	Aby pominąć wiadomość/przypomnienie podczas odtwarzania. (str. 37)
Naciśnij (4)	Aby odtworzyć nowe wiadomości/przypomnienia. (str. 37)
Naciśnij (5) ▶ALL	Aby odtworzyć wszystkie wiadomości/przypomnienia. (str. 37)
Naciśnij (6) lit	Aby odtworzyć powitanie. (str. 36)
Naciśnij (7) (4)	Aby nagrać przypomnienie. (str. 37)
Naciśnij (7) (6) lit	Aby nagrać powitanie. (str. 36)
Naciśnij (8) ON	Aby aby włączyć automat zgłoszeniowy. (str. 38)
Naciśnij (9)	Aby zatrzymać funkcje automatu zgłoszeniowego. (str.37)
Naciśnij (0) OFF	Aby wyłączyć automat zgłoszeniowy. (str.38)
Naciśnij (*) (4)	Aby wykasować pojedynczą wiadomość/przypomnienie. *1 (str.37)
Naciśnij (*) (5) ▶ALL	Aby wykasować wszystkie wiadomości//przypomnienia. (str. 38)
Naciśnij (*) (6) lit	Aby wykasować nagrane powitanie. *2 (str. 36)

*1 Funkcje te dostępne są tylko podczas odtwarzania wiadomości/przypomnienia.

*2 Funkcja ta dostępna jest tylko podczas odtwarzania powitania.

Automat zgłoszeniowy

◆◆ Powitania

Możesz skorzystać z dwóch fabrycznie nagranych powitań lub nagrać własne. Wszystkie wiadomości (powitania, wiadomości oraz przypomnienia) przechowywane są bez ograniczenia na kości pamięci IC "Flash memory", nawet w przypadku awarii zasilania.

Fabrycznie nagrane powitania

Możesz wybrać:

- Fabrycznie nagrane powitanie, które umożliwia określić czas nagrywania wiadomości rozmówcy "1 MINUTA", lub "BEZ OGRANICZ" (do 20 minut).
Jeśli czas nagrywania ustawiony jest na "1 MINUTA" lub "BEZ OGRANICZ".
- "Dzień dobry, przepraszamy nie możemy odebrać telefonu. Prosimy zostawić wiadomość po usłyszeniu sygnału. Dziękujemy za telefon."

LUB

- A "POWITANIE". Jeśli wybierzesz opcję "POWITANIE" (str.38) i włączysz funkcję odbierania połączeń, baza odbiera połączenia, odtwarza powitanie, a następnie rozłącza się. **Nowe wiadomości nie będą nagrywane.**

Jeśli czas nagrywania określono jako "POWITANIE".

- "Dzień dobry, przepraszamy nie możemy odebrać telefonu. Prosimy zadzwonić później. Dziękujemy za telefon."

Aby odtworzyć powitanie fabryczne/własne

1 (INT) Naciśnij INTERKOM. 2 (#) 3 (6) ▶ Odtwarzane jest powitanie.

Nagrywanie własnego powitania

Całkowity czas nagrywania wynosi około **20 minut**. Czas nagrywania powitania ograniczony jest do 2 min. 30 sek.

Zaleca się nagrywanie krótkich powitań w celu zachowania większej ilości czasu przeznaczonego na nagrywanie wiadomości/przypomnień.

1 (INT) Naciśnij INTERKOM. 2 (#) 3 (7) 4 (6) 5 Mów wyraźnie do mikrofonu. 6 (9) *1

*1 Na wyświetlaczu widoczny jest czas nagrania.

Kasowanie powitania

1 (INT) Naciśnij INTERKOM. 2 (#) 3 (6) 4 (X) 5 (6)

Automat zgłoszeniowy

◆◆ Wiadomości/przypomnienia

Wiadomości i przypomnienia są przechowywane w porządku chronologicznym. Nowe wiadomości nie mogą być nagrywane, jeśli emitowany jest sygnał "Pamięć zapełniona". Zaleca się kasowanie niepotrzebnych wiadomości po każdym odtworzeniu, aby uzyskać jak najwięcej miejsca na nowe wiadomości.

Podczas nagrywania nowych wiadomości,  ikona na wyświetlaczu słuchawki będzie pulsować. Jeśli pamięć jest pełna, będzie ona pulsować szybciej.

Po ustawieniu bieżącej daty i godziny i włączeniu funkcji odbierania połączeń, syntezy głosu ogłasza datę oraz godzinę zarejestrowania wiadomości/przypomnienia po zakończeniu odtworzenia.

Nagrywanie przypomnienia

1	INT	2	#	3	7	4	4	5	Mów wyraźnie do mikrofonu. *1	6	9
	Naciśnij INTERKOM.										

Odtwarzanie wiadomości Nowych/Wszystkich/Przypomnień

1	INT	2	#
	Naciśnij INTERKOM.		
3	lub	4	Odtwórz nowe wiadomości.
		5 _{ALL}	Odtwórz wszystkie wiadomości.
		(Podczas odtwarzania wiadomości)*2	4
			1 Powtórz*3
			2 Pomin*4
			9 Zatrzymaj
			X 4 Wykasuj jedną wiadomość.*5

Automat zgłoszeniowy

*1 Wyświetlacz pokazuje długość czasu nagrywania.

*2 Jeśli podczas odsłuchiwania wiadomości odebrane zostanie połączenie, wyemitowany zostanie dźwięk oznaczający rozmowę oczekującą. Naciśnij przycisk , aby przerwać odtwarzanie, a następnie naciśnij przycisk **ROZMOWA**, po usłyszeniu dzwonka, aby odebrać połączenie.

*3 Naciśnięcie tego przycisku w ciągu 5 sekund od rozpoczęcia odtwarzania spowoduje odtworzenie poprzedniej wiadomości. Naciśnięcie tego przycisku w ciągu 5 sekund od rozpoczęcia odtwarzania spowoduje powtórne odtworzenie bieżącej wiadomości.

*4 Odtworzona zostanie kolejna wiadomość, jeśli została nagrana.

*5 Wykasowanie wiadomości, w chwili, gdy w pamięci znajduje się więcej niż jedna wiadomość, spowoduje odtworzenie kolejnej wiadomości.

Automat zgłoszeniowy

Kasowanie wszystkich wiadomości/przypomnień

1 2 3 4 ALL

Naciśnij
INTERKOM.

Ustawianie czasu nagrywania wiadomości.

Określając czas nagrywania wiadomości możesz wybrać następujące opcje: "1 minuta", "nieograniczony" lub "tylko powitanie".

1 2 → "WPISZ POLEC"

Naciśnij
przycisk
MENU. Znajdź/Wyberz
"USTAW BAZY".

3 4 5 1 MINUTA
 BEZ OGRANICZ
 POWITANIE*1

6 Naciśnij OK.

- Ustawienie fabryczne jest zacienione.

*1 "..." zostaje wyświetlone.

◆◆ Nagrywanie rozmowy

W przypadku nagrywania rozmowy należy poinformować rozmówcę, że rozmowa jest nagrywana.

(Podczas rozmowy)

1 2 → Wyświetlany jest komunikat "NAGRYWANIE".

Naciśnij przycisk MENU. Naciśnij OK, a następnie #, aby zakończyć nagrywanie.

3 →

◆◆ Automat zgłoszeniowy Wł/Wył.

Po włączeniu automatu zgłoszeniowego rozmówcy będą mogli zostawiać wiadomości.

1 2 3 Wł → Wyświetlany jest komunikat .

Naciśnij INTERKOM. Wył

Automat zgłoszeniowy

Przed zaprogramowaniem wykonaj czynności 1 do 2.

1  **2**  → "WPISZ POLEC"

Naciśnij przycisk
MENU.

Znajdź/Wybierz
"USTAW BAZY".





Jakość nagrania

Można wybrać wysoką lub normalną jakość nagrywania wiadomości. Będzie to miało następujący wpływ na czas nagrywania:

Jakość Czas nagrywania

Normalna :Ok. 20 minut

Wysoka :Ok. 10 minut

3  4  5  Wł (Wysoka)
LUB
 Wyl (Normalna) 6  Naciśnij OK.

- Ustawieniem fabrycznym jest wyl.

Określanie ilości dzwonek

Możesz wybrać ilość dzwonek, od 2 do 7 lub AUTO (funkcja oszczędzania*), po której uruchomiona zostanie funkcja automatu zgłoszeniowego.







* Funkcja oszczędzania (jeśli ustawione na "AUTO")

Jeśli wywołujesz bazę z telefonem z systemem wybierania tonowego:

Jeśli baza odpowie po 2 dzwonek, oznacza to, że nagrana została przynajmniej jedna nowa wiadomość.

Jeśli baza odpowie po 5 dzwonek, nie nagrano żadnych nowych wiadomości.

Rozłącz się po 3 dzwonek. Pozwoli to zaoszczędzić na rachunku za rozmowy telefoniczne.

3  4  5  AUTO
OFF
LUB
 Baza odbierze połączenie po określonej ilości dzwonek.
 6  Naciśnij OK.

- Ustawienie fabryczne jest zaciemnione.





Automat zgłoszeniowy

Przed zaprogramowaniem wykonaj czynności 1 do 2.

- 1  Naciśnij przycisk **MENU**.
- 2  Znajdź/Wybierz "USTAW BAZY".
- "WPISZ POLEC"

Funkcja monitorowania Wł./Wyl.

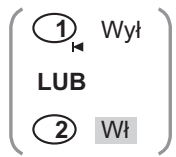



Podczas odtwarzania powitania i nagrywania wiadomości dzwoniącego, możesz odsłuchać wiadomość za pośrednictwem słuchawki.

3  4  5  LUB  6  Naciśnij **OK**.

- Ustawienie fabryczne jest zaciemnione.

Ustawianie Kodu zdalnego dostępu

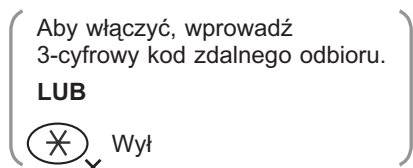
3-cyfrowy kod zdalnego dostępu chroni przed niepożądanym odsłuchiwaniem nagranych wiadomości/przypomnień.

3  4  5  LUB  6  Naciśnij **OK**.

Zdalne sterowanie

Zdalne sterowanie z telefonu z systemem wybierania tonowego

Funkcję odbierania połączeń można obsługiwać z telefonu z systemem wybierania tonowego.

Najpierw musisz zapisać w pamięci swój kod zdalnego dostępu, Korzystając ze słuchawki pozostającej w pobliżu bazy.

3-cyfrowy kod zdalnego dostępu chroni przed niepowołanym odsłuchiwanym nagranych wiadomości/przypomnień.

Zdalne uruchamianie funkcji odbierania połączeń

1. Wybierz numer bazy z telefonu z systemem wybierania tonowego i poczekaj, aż zadzwoni 10 razy.
2. Wprowadź kod zdalnego dostępu w ciągu 10 sekund od usłyszenia długiego sygnału dźwiękowego.
3. Baza odpowiada i odtwarza powitanie.
4. Wprowadź kod zdalnego dostępu, następnie naciśnij przycisk **9**, aby uzyskać dostęp do menu pomocy.
5. Skrócone menu pomocy pomoże Ci zorientować się w obsłudze funkcji odbierania połączeń.
6. Postępuj zgodnie z zaleceniami menu lub wprowadzaj bezpośrednie polecenia zdalnego sterowania.
7. Aby zakończyć zdalne sterowanie, rozłącz się.
 - Jeśli kod zdalnego sterowania nie jest zapisany w pamięci, nie możesz zdalnie uruchomić funkcji odbierania połączeń.

Funkcje menu pomocy

Głos z syntezy ułatwi Ci orientację w zdalnej obsłudze bazy. Naciśnij przycisk **9** po wprowadzeniu kodu zdalnego dostępu.













- Następną wiadomość zostanie odtworzona.
 - “Aby powtórzyć wiadomość, naciśnij 1.”
 - “Aby pominąć wiadomość, naciśnij 2.”
 - “Aby powtórzyć nową wiadomość, naciśnij 4.”
 - “Aby powtórzyć wszystkie wiadomości, naciśnij 5.”
 - “Aby nagrać komunikat, naciśnij 7.”
 - “Aby zakończyć nagrywanie, naciśnij 9.”
 - “Aby wyłączyć automat zgłoszeniowy, naciśnij 0.”
- “Aby skasować prywatną wiadomość, naciśnij **X** i 4.”
- “Aby skasować wszystkie wiadomości, naciśnij **X** i 5.”

Automat zgłoszeniowy

Zdalne sterowanie

Bezpośrednie polecenia zdalnego sterowania

Po wprowadzeniu kodu zdalnego sterowania nie musisz słuchać menu pomocy i możesz zdecydować się na obsługę funkcji odbierania połączeń za pośrednictwem bezpośrednich poleceń, w sposób podany poniżej. Aby zakończyć zdalną obsługę, rozłącz się.

	Powtór wiadomość (podczas odtwarzania)*1		Wstrzymaj działanie
	Pomiń wiadomość (podczas odtwarzania)		Wyłączenie funkcji odbierania połączeń
	Odtwarzanie nowej wiadomości		Kasowanie wybranych wiadomości (podczas odtwarzania)
	Odtwarzanie wszystkich wiadomości		Kasowanie wszystkich wiadomości
	Odtwarzanie powitania		Kasowanie powitania (podczas odtwarzania)
 Nagrywaj	Nagrywanie powitania		Rozłącz się

*1 Naciśnięcie tego przycisku w ciągu 5 sekund od rozpoczęcia odtwarzania spowoduje odtworzenie poprzedniej wiadomości. Naciśnięcie tego przycisku w ciągu 5 sekund od rozpoczęcia odtwarzania spowoduje powtórne odtworzenie bieżącej wiadomości.

Zanim wezwiesz pomoc

W przypadku problemów z normalną obsługą urządzenia, odłącz je z gniazdka telefonicznego i w jego miejsce podłącz inny właściwie działający telefon.

Jeśli problemy nie znikają po podłączeniu działającego telefonu, skontaktuj się działem obsługi klienta swojego operatora.



Jeżeli inne podłączone urządzenie działa poprawnie, oznacza to, że wystąpił problem z Twoim telefonem.

W takim przypadku, skontaktuj się z dostawcą w celu uzyskania porady. Operator może obciążyć Ciebie kosztami wizyty serwisowej wynikającej z wady urządzenia.

Wyłącz i ponownie włącz zasilanie (słuchawka) / Odłącz i ponownie podłącz ponownie zasilacz sieciowy (baza)

Problem	Możliwa przyczyna	Rozwiązanie
Pusty wyświetlacz słuchawki.	<ul style="list-style-type: none"> • Słuchawka nie została włączona. 	<ul style="list-style-type: none"> • Włącz zasilanie słuchawki (str.9).
Słuchawka nie włącza się.	<ul style="list-style-type: none"> • Baterie nie zostały włożone. • Baterie nie zostały naładowane. 	<ul style="list-style-type: none"> • Włóż 2 baterie-akumulatorki dołączone do zestawu (str.4). • Umieść słuchawkę na bazie i podłącz zasilacz sieciowy do bazy i gniazda sieciowego (pełne ładowanie – 7 godzin).
Ikona ładowania nie pulsuje.	<ul style="list-style-type: none"> • Zanieczyszczenia na styku ładowania. • Brak zasilania w bazie. 	<ul style="list-style-type: none"> • Oczyszcz styki ładowania i ponów próbę. • Podłącz zasilacz sieciowy do bazy i gniazda sieciowego.
☒ miga.	<ul style="list-style-type: none"> • Słuchawka nie zarejestrowana w bazie. • Słuchawka poza zasięgiem działania bazy. • Wyłącz i ponownie włącz zasilanie. 	<ul style="list-style-type: none"> • Zarejestruj słuchawkę w bazie. • Przenieś słuchawkę bliżej bazy. • Podłącz zasilacz sieciowy do bazy i gniazda sieciowego.
Słuchawka wydaje sygnał zajęty po wciśnięciu przycisku  .	<ul style="list-style-type: none"> • Słuchawka poza zasięgiem działania bazy. • Inna słuchawka w użyciu. 	<ul style="list-style-type: none"> • Przenieś słuchawkę bliżej bazy. • Poczekaj, aż inny użytkownik zakończy połączenie.
Brak sygnału wybierania.	<ul style="list-style-type: none"> • Linia telefoniczna nie podłączona. 	<ul style="list-style-type: none"> • Podłącz kabel telefoniczny do sieci telefonicznej. • Wyłącz i ponownie włącz zasilanie.
Połączenie nie może zostać uzyskane.	<ul style="list-style-type: none"> • Ustawiona Blokada połączeń. • Wybierany numer jest objęty restrykcją. • Blokada klawiatury Wł. 	<ul style="list-style-type: none"> • Wyłącz funkcję. • Usuń numer z listy numerów objętych restrykcją. • Wyłącz blokadę klawiatury.

Zanim wezwiesz pomoc

Problem	Możliwa przyczyna	Rozwiązanie
Słuchawka nie dzwoni.	<ul style="list-style-type: none"> Dzwonek wyłączony. 	<ul style="list-style-type: none"> Ustaw dzwonek na jeden z 6 poziomów dźwięku. (patrz "Ustawienia słuchawki").
Ostatnio wybrany numer nie może być wybrany ponownie.	<ul style="list-style-type: none"> Numer jest dłuższy niż 24 cyfry. 	<ul style="list-style-type: none"> Wprowadź numer do ponownego wybrania ręcznie.
Telefon nie pokazuje numeru wywołującego.	<ul style="list-style-type: none"> Usługa niedostępna. Informacja zastrzeżona przez numer wywołujący. 	<ul style="list-style-type: none"> Usługa identyfikacji numeru wywołującego musi zostać uzgodniona z operatorem.
 miga.	<ul style="list-style-type: none"> Niski poziom mocy baterii. 	<ul style="list-style-type: none"> Naładuj baterie.
Ikona  zniknie.	<ul style="list-style-type: none"> Wybrany został niewłaściwy rodzaj baterii. 	<ul style="list-style-type: none"> Wybierz odpowiedni typ baterii.
Nie można zarejestrować słuchawki w bazie.	<ul style="list-style-type: none"> Słuchawka osiągnęła maksymalną liczbę baz, w których może zostać zarejestrowana. Baza osiągnęła maksymalną ilość zarejestrowanych słuchawek. Wprowadzono błędny kod PIN (Domyślnie 0000). Lokalne zakłócenia elektryczne. 	<ul style="list-style-type: none"> Usuń ze słuchawki nieużywane bazy. Usuń z bazy nieużywane słuchawki. W przypadku zgubienia kodu PIN, skontaktuj się z centrum serwisowym firmy Panasonic. Przesuń bazę/słuchawkę z daleka od źródeł zakłóceń elektrycznych (np. odbiornik TV, radio).
Świeci się komunikat "ZEGAR".	<ul style="list-style-type: none"> Awaria zasilania sieciowego. Próba ustawienia Funkcji odbierania połączeń ustawiania godziny/daty. 	<ul style="list-style-type: none"> Wyzeruj godzinę/datę. Ustaw godzinę/datę.
Funkcja automatu zgłoszeniowego jest włączona, lecz wiadomości przychodzące nie są nagrywane.	<ul style="list-style-type: none"> Czas nagrywania jest ustawiony na "tylko powitanie". Pamięć jest pełna. 	<ul style="list-style-type: none"> Wybierz "1 minuta" lub "nieograniczony" (zob. Automat zgłoszeniowy). Wykasuj niektóre lub wszystkie wiadomości.
Nie można obsługiwać automatu zgłoszeniowego z telefonu z systemem wybierania tonowego.	<ul style="list-style-type: none"> Wprowadzono niewłaściwy kod zdalnego odbioru. Sygnały tonowe są zbyt krótkie, by aktywować bazę. Funkcja automatu zgłoszeniowego jest wyłączona. 	<ul style="list-style-type: none"> Wprowadz właściwy kod zdalnego odbioru. Mocno naciskaj przyciski. Włącz funkcję automatu zgłoszeniowego.

Zanim wezwiesz pomoc

Problem	Możliwa przyczyna	Rozwiązanie
Nie można obsługiwać automatu zgłoszeniowego przy pomocy słuchawki.	<ul style="list-style-type: none"> • Ktoś korzysta z funkcji automatu zgłoszeniowego. • Znajdujesz się zbyt daleko od bazy. 	<ul style="list-style-type: none"> • Spróbuj ponownie po zakończeniu korzystania z funkcji przez innego użytkownika. • Podejdź bliżej bazy.
Podczas nagrywania powitania, baza zaczyna dzwonić i przerywa nagrywanie.	<ul style="list-style-type: none"> • Odbierane jest połączenie. 	<ul style="list-style-type: none"> • Aby odebrać, naciśnij przycisk ROZMOWA. Nagranie zostaje przerwane w połowie. Po zakończeniu rozmowy nagraj powitanie od nowa.
Podczas odsłuchiwania wiadomości baza zaczyna dzwonić i przerywa nagrywanie.	<ul style="list-style-type: none"> • Odbierane jest połączenie. 	<ul style="list-style-type: none"> • Aby odebrać, naciśnij przycisk ROZMOWA.

informacja techniczna

Specyfikacje

Standard:	Technologia DECT=(<u>D</u> igital <u>E</u> nhanced <u>C</u> ordless <u>T</u> elecommunications, czyli Cyfrowy Standard dla Telefonów Bezprzewodowych) GAP=(<u>G</u> eneric <u>A</u> ccess <u>P</u> rofile, czyli Ogólny Profil Dostępu) 120 kanałów dwukierunkowych
Łączna liczba kanałów rozmównych:	
Pasma częstotliwości:	od 1,88 GHz do 1,9 GHz
Procedura dwukierunkowa:	TDMA (Time Division Multiple Access)
Odstęp pomiędzy nośnymi:	1728 kHz
Szybkość transmisji:	1152 kbit/s
Modulacja:	GFSK
Moc nadajnika:	ok. 250 mW
Kodowanie sygnału mowy:	ADPCM 32 kbit/s
Źródło zasilania:	Zasilacz sieciowy 220-240V, 50Hz
Pobór mocy (baza)	5 VA
Warunki obsługi:	5 - 40 °C, 20 - 80 % średnia wilgotność powietrza (sucho)
Wymiary (baza)	Okolo (58 mm x 128 mm x 105 mm) x 170 g
Wymiary słuchawka:	Okolo (143 mm x 48 mm x 32 mm) x 120 g

- Specyfikacje mogą ulec zmianie.
- Ilustracje wykorzystane w podręczniku mogą się nieznacznie różnić od wyglądu urządzenia.

Indeks

Alarm braku zasięgu	20	Odbieranie połączeń	13
Alarm niskiego poziomu mocy baterii.....	20	Odbiór automatyczny	13
Automat zgłoszeniowy		Opcje sygnałów	20
Automat zgłoszeniowy Wł./Wył	38	Pauza podczas wybierania	23
Nagrywanie rozmowy.....	38	Połączenia	
Powitania	36	Odbieranie	9
Wiadomości/przypomnienia	37	Ponowne wybieranie numeru	10
Automatyczne trasowanie połączeń		Uzyskiwanie.....	9, 10, 12
Numery dostępowe operatorów	26	Zakończenie	9
Numery kierunkowe	26	Połączenia konferencyjne	34
Wł./Wył.....	27	Ponowne przywołanie	23
Bateria		Poziom dźwięku głośnika.....	13
Ładowanie.....	5	Poziom głośności dzwonka.....	19
Żywotność.....	5	Przycisk	
Instalacja.....	4	Sygnał.....	20
Ostrzeżenie.....	3	Przygotowanie telefonu	4
Baza		Restrykcje	24
Kod PIN.....	24	Kasowanie numerów objętych	
Ustawienia początkowe	29	restrykcjami.....	25
Wybór.....	33	Kasowanie słuchawki objętej	
Zerowanie	29	restrykcjami.....	24
Blokada		Rodzaj dzwonka	19
klawiatury	23	Słuchawka	
Budzik	18	Dzwonek.....	19
Czasowe wybieranie tonowe	23	Kod PIN	22
Godzina/Data	9	Lokalizacja	13
Interkom	34	Przywołanie	13
Kasowanie bazy	31	Rejestracja	30
Kasowanie słuchawki	31	Ustawienia początkowe	28
Kod zdalnego dostępu	40	Wyświetlacz	7
Książka telefoniczna		Zerowanie	28
Rejestracja	14	Specyfikacje.....	45
Wybieranie jedнопrzyciskowe.....	17	Uzyskiwanie połączeń	
Lista identyfikacyjna numeru wywołującego		Oddzwanianie	12
Edycja	12	Ponowne wybieranie numeru	10
Kasowanie	12	z książki telefonicznej	15
Oddzwanianie	12	Wybierz tryb wybierania	25
Rejestrowanie	16	Wyświetlacz	
Montaż urządzenia na ścianie	8	Tryb gotowości.....	20
Numer bezpośredniego połączenia	22	Tryb rozmowy	21
		Wyposażenie	2
		Zasilacz sieciowy	2, 4
		Zasilanie Wł./Wył.	9

Deklaracja Zgodności Nr 011/218/2003

Dostawca: Panasonic Polska Sp. z o.o.
Al. Krakowska 4/6,
02-284 Warszawa

Wyrób: Zespół telefonu bezsznurowego systemu DECT
KX-TCD420PD

Opisany powyżej wyrób jest zgodny z wymaganiami zasadniczymi zawartymi w:

Dokument:	Tytuł:	Data wydania:
-----------	--------	---------------

Normy krajowe:

Rozporządzenie Ministra Łączności	z dn. 4 września 1997r. w sprawie wymagań technicznych i eksploatacyjnych dla urządzeń, linii i sieci telekomunikacyjnych zakładanych i używanych na terytorium Rzeczypospolitej Polskiej.	Dz.U. z 1997r. nr 109, poz.709
Załącznik 18	Wymagania techniczne i eksploatacyjne dla aparatów telefonicznych CB ogólnego przeznaczenia, pracujących z analogowym łączem telefonicznym.	
Załącznik 49	Wymagania techniczne i eksploatacyjne dla urządzeń i sieci systemu DECT dołączonych do sieci telekomunikacyjnej użytku publicznego.	
PN-EN 60950	Bezpieczeństwo urządzeń techniki informatycznej i elektrycznych urządzeń techniki biurowej.	II/2000

Normy zagraniczne:

ETSI EN 300 176-1 (V 1.4.1)	Digital Enhanced Cordless Telecommunications (DECT)	II/2000
ETS 300 778-1 ed.1	Public Switched Telephone Network (PSTN)	IX/1997
ETS 300 329 2-nd. Ed.	Radio Equipment and Systems (RES); ElectroMagnetic Compatibility (EMC) for Digital Enhanced Cordless Telecommunications (DECT) equipment.	VI/1997

Inne dokumenty:

TBR 006	DECT; General Terminal attachment requirements,
TBR 010	DECT; General Terminal attachment requirements. Telephony applications,

Informacje dodatkowe:

Potwierdzenie Zgodności nr 218/2003 wydane przez Laboratorium Badań Urządzeń Telekomunikacyjnych Instytut Łączności, ul. Szachowa 1, 04-894 Warszawa stwierdzające na podstawie analizy dokumentacji i wykonanych badań laboratoryjnych zgodność funkcji, danych technicznych i zbadanych parametrów zespołu telefonu bezsznurowego systemu DECT o nazwie **KX-TCD420PD**, z wymaganiami zasadniczymi dotyczącymi urządzeń radiowych systemu DECT oraz urządzeń końcowych przyłączanych do sieci użytku publicznej, a także z wymaganiami dotyczącymi kompatybilności elektromagnetycznej urządzeń systemu DECT oraz bezpieczeństwa użytkowania urządzeń elektrycznych dołączonych do sieci telekomunikacyjnej.

Warszawa, 17.06.2003r.

.....
Wiesława Wasilewska, Prezes

Ważne informacje

Numer seryjny

Data zakupu

(znajdujące się na spodzie bazy)

Nazwa i adres dealera

Infolinia Panasonic Polska

0 801 351 903

Specyfikacja techniczna może ulec zmianie.

Dział handlowy:

Panasonic Polska Sp. z o.o.

Al.Krakowska 4/6 02-284 Warszawa, Polska

Panasonic Communications Co., Ltd.

1-62, 4-chome, Minoshima, Hakata-ku, Fukuoka 812-8531, Japan

PQQX13545YA D0603-1103